



# PROYECTO PARA AUTORIZACIÓN ADMINISTRATIVA PREVIA PLANTA SOLAR FV CON CONEXIÓN A SET VAGUADAS 66 KV

**PSFV 'Mares 34', 4,99 MW.**

Badajoz, Badajoz, España

**Peticionario:** Nueva Energía Renovable Distribuida IV, S.L.U.

**Ingeniería:** Astrom Technical Advisors, S.L. (ATA)

**Versión:** v00

**Fecha:** 25 de Agosto de 2023

Astrom Technical Advisors, S.L.  
C/ Serrano 8, 3º Izqda. 28001 Madrid  
Teléfono: +34 902 678 511  
info@ata.email - www.atarenewables.com



---

## Documentos del Proyecto

### DOCUMENTO 1: MEMORIA DESCRIPTIVA

**ANEXO I: Fichas Técnicas Equipos Principales**

**ANEXO II: Estudio de Producción Energética\_PVSyst**

**ANEXO III: Cronograma de Ejecución**

### DOCUMENTO 2: PRESUPUESTO

### DOCUMENTO 3: PLANOS



Proyecto para Autorización Administrativa Previa  
Planta Solar FV con conexión a SET VAGUADAS 66 kV  
PSFV Mares 34, 4,99 MW  
Badajoz, Badajoz, España

---



# **DOCUMENTO 1: MEMORIA DESCRIPTIVA**



# Índice

<b>1. DATOS GENERALES DEL PROYECTO .....</b>	<b>5</b>
1.1. OBJETO .....	5
1.2. POTENCIAS DEL PROYECTO .....	7
1.3. ANTECEDENTES.....	8
1.4. DESCRIPCIÓN DE LA ACTIVIDAD.....	9
1.5. TITULAR - PROMOTOR.....	9
1.6. AUTOR DEL PROYECTO.....	10
<b>2. LEGISLACION APLICABLE .....</b>	<b>11</b>
2.1. NORMATIVA LOCAL .....	11
2.2. PRODUCCIÓN ELÉCTRICA.....	11
2.3. INSTALACIONES FOTOVOLTAICAS.....	12
2.4. INSTALACIONES DE BAJA TENSIÓN.....	12
2.5. INSTALACIONES DE ALTA TENSIÓN.....	12
2.6. ESTRUCTURAS Y OBRA CIVIL .....	12
2.7. SEGURIDAD Y SALUD .....	13
2.8. MEDIOAMBIENTAL .....	14
2.9. NORMAS UNE APLICABLES.....	14
<b>3. DESCRIPCIÓN GENERAL PLANTA SOLAR FV .....</b>	<b>17</b>
3.1. LOCALIZACIÓN Y CARACTERÍSTICAS GENERALES DEL SITIO .....	17
3.2. POLÍGONOS Y PARCELAS CATASTRALES AFECTADAS .....	19
3.3. ACCESOS A PLANTA.....	20
3.4. OROGRAFÍA DEL TERRENO.....	21
3.5. AFECCIONES CONSIDERADAS.....	23
3.6. CONDICIONES CLIMÁTICAS.....	32
<b>4. DESCRIPCIÓN TÉCNICA DE UNA INSTALACIÓN FV .....</b>	<b>34</b>
4.1. COMPONENTES DE UN SISTEMA FV CONECTADO A LA RED.....	34
<b>5. CRITERIOS DE DISEÑO .....</b>	<b>36</b>
5.1. CONSIDERACIONES DE PARTIDA.....	36
5.2. DIMENSIONAMIENTO DE LA PLANTA.....	36
5.3. DISEÑO ELÉCTRICO .....	37
5.4. DISEÑO CIVIL .....	38





<b>6. CARACTERÍSTICAS TÉCNICAS DE LA PLANTA SOLAR FV</b>	<b>40</b>
6.1. CARACTERÍSTICAS PRINCIPALES	40
6.2. CONFIGURACIÓN ELÉCTRICA	40
6.3. LAYOUT PLANTA	41
6.4. GENERADOR FOTOVOLTAICO	43
6.5. ESTRUCTURA SOPORTE – SEGUIDOR SOLAR FOTOVOLTAICO	45
6.6. INVERSOR FOTOVOLTAICO	46
6.7. ESTACIONES DE POTENCIA (EP) O SKIDS DE MT	48
6.8. INSTALACIÓN ELÉCTRICA DE BAJA TENSIÓN (BT)	50
6.9. INSTALACIÓN ELÉCTRICA DE MEDIA TENSIÓN (MT)	51
6.10. PROTECCIONES	52
6.11. PUESTA A TIERRA	52
6.12. ARMÓNICOS Y COMPATIBILIDAD ELECTROMAGNÉTICA	54
6.13. SISTEMA DE SEGURIDAD	54
6.14. SISTEMA DE MONITORIZACIÓN Y CONTROL	55
<b>7. DESCRIPCIÓN GENERAL LSMT 30 KV</b>	<b>59</b>
7.1. INTRODUCCIÓN	59
7.2. SITUACIÓN Y EMPLAZAMIENTO	59
7.3. CARACTERÍSTICAS DE LA INSTALACIÓN	60
7.4. DISTANCIAS REGLAMENTARIAS A AFECCIONES	64
<b>8. DESCRIPCIÓN DE LOS TRABAJOS</b>	<b>70</b>
8.1. TRABAJOS PREVIOS	70
8.2. TOPOGRAFÍA	79
8.3. OBRA CIVIL	80
8.4. SUMINISTRO DE EQUIPOS	87
8.5. MONTAJE MECÁNICO	88
8.6. MONTAJE ELÉCTRICO	88
8.7. TRABAJOS DE LA LÍNEA DE EVACUACIÓN	90
<b>9. ASEGURAMIENTO DE LA CALIDAD</b>	<b>91</b>
9.1. VERIFICACIÓN DE SUMINISTRO POR PROVEEDORES HOMOLOGADOS	91
9.2. ENSAYOS DE RECEPCIÓN EN FÁBRICA	92
9.3. ENSAYOS DE RECEPCIÓN EN CAMPO	92
9.4. RECEPCIÓN EN OBRA	92
9.5. CALIDAD DE CIMENTACIONES	92
9.6. TOLERANCIAS DE EJECUCIÓN	93



---

9.7.	TOLERANCIAS DE UTILIZACIÓN .....	94
9.8.	DOCUMENTACIÓN DE LA INSTALACIÓN.....	94



# 1. DATOS GENERALES DEL PROYECTO

## 1.1. Objeto

El objeto del presente documento, que se redacta conforme a las Leyes vigentes, es la descripción del Proyecto formado por la **Planta Solar Fotovoltaica “Mares 34”, de 4,99 MW de Potencia Instalada** (en adelante la “Planta Solar FV”, “PSFV” o la “Planta”) con la siguiente finalidad:

- En el orden técnico, obtener la correspondiente Autorización Administrativa Previa del Proyecto, que ha sido redactado de acuerdo con lo preceptuado en el Reglamento sobre Condiciones Técnicas y Garantías de Seguridad en instalaciones eléctricas de alta tensión, promulgado por el Real Decreto nº 337/2014 de 9 de mayo, publicado en BOE nº 139 de 9 de junio de 2014, así como sus Instrucciones Técnicas Complementarias promulgadas en el mismo Real Decreto.
- En el orden administrativo, obtener la Autorización Administrativa Previa del Proyecto Básico a realizar, según lo establecido en la Ley 24/2013, de 26 de diciembre del Sector Eléctrico.
- Informar al Ayuntamiento de Badajoz de la obra civil y electromecánica que se pretende realizar para llevar a cabo la implantación de la Planta Solar FV, así como solicitar la correspondiente licencia de obras.
- Servir de base para la contratación de las obras e instalaciones.

La Planta Solar FV se proyecta en varias parcelas pertenecientes al municipio de Badajoz, Badajoz.

La energía generada por la Planta Solar FV se evacuará a través de una red subterránea de media tensión de 30 kV hasta el Centro de Seccionamiento (objeto de otro proyecto), el cual será compartido con las plantas que conforman el clúster “Vaguadas 66 kV 2” (“Mares 35” y “Mares 45”) y los clúster “Vaguadas 66 kV 1” y “Vaguadas 20 kV ” (objeto de otros proyectos).

El punto de medida principal de la energía generada por la instalación se encontrará en las celdas de MT (30 kV) del Centro de Seccionamiento.

Posteriormente, desde el Centro de Seccionamiento (objeto de otro proyecto) saldrá una Línea Subterránea de 30 kV (objeto de otro proyecto) de 4,91 km de longitud cuyo destino será la Subestación Elevadora 66/30 kV “Vaguadas 2”, propiedad del mismo promotor, (objeto de otro proyecto). A su vez, la línea de evacuación estará dividida en los siguientes tramos:

- Tramo subterráneo I (compartido con los clústeres “Vaguadas 20 kV” y “Vaguadas 66 kV 1”), desde el Centro de Seccionamiento hasta el punto intermedio nº1 de 4,08 km.
- Tramo subterráneo II (compartido con el clúster “Vaguadas 66 kV 1”), desde el punto nº1 hasta la Subestación Elevadora 66/30 kV “Vaguadas 2”, de 0,81 km.

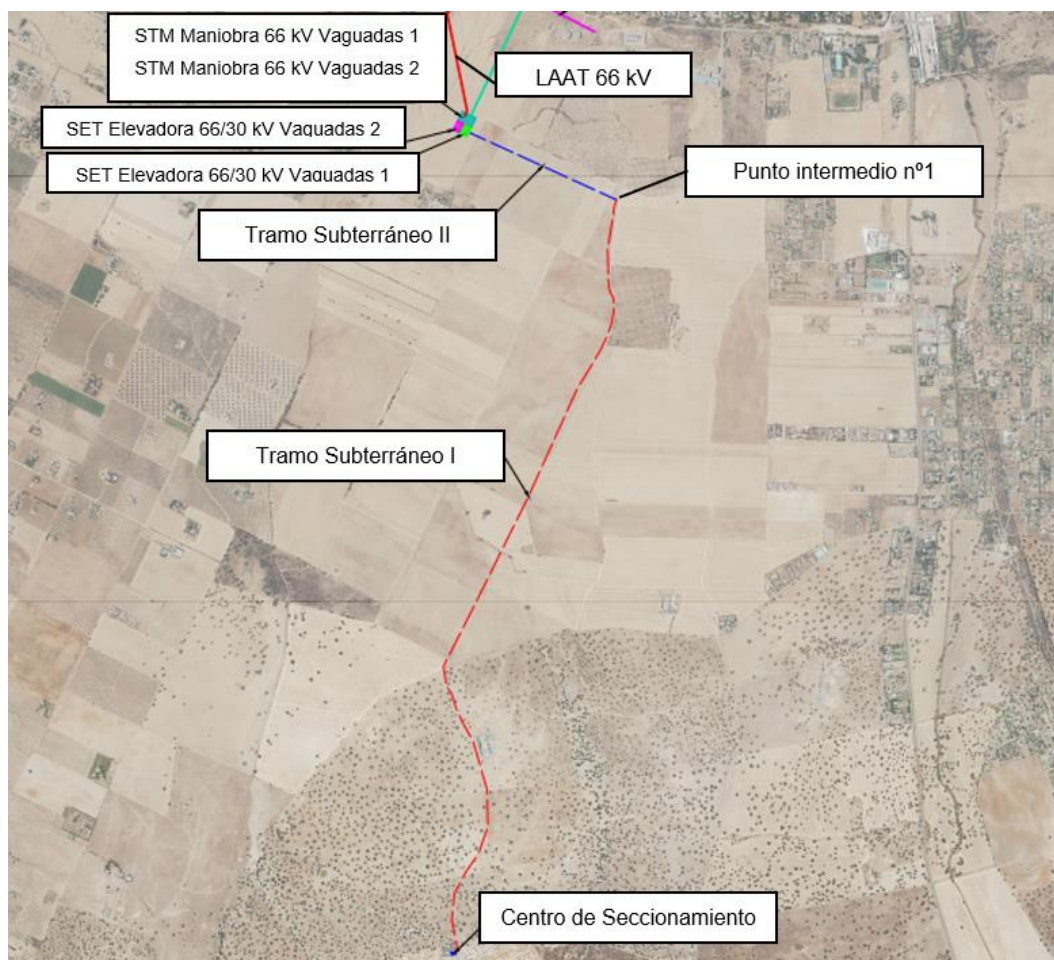

**Figura 1: Situación.**

Seguidamente desde la Subestación Elevadora 66/30 kV (objeto de otro proyecto) saldrá una Línea subterránea de 66 kV que enlazará con la STM Maniobra 66 kV “Vaguadas 2” (objeto de otro proyecto) con 2 posiciones de salida para la entrada-salida de la L.A.A.T. D/C 66 kV (objeto de otro proyecto). Dicha línea de evacuación estará compuesta por:

- Tramo aéreo, desde la STM Maniobra 66 kV “Vaguadas 2” hasta el apoyo AT de la Línea Vaguadas – Santa Marina 66 kV propiedad de E-Distribución, de 0,867 km.

La Planta Solar FV se diseña considerando una estructura soporte de los módulos fotovoltaicos consistente en un sistema de seguimiento al sol y a un eje horizontal con objeto de incrementar la radiación solar incidente que presentaría una instalación con paneles en horizontal situado en el mismo lugar.

La consecución de estos objetivos implicará la utilización de equipos y materiales de alta calidad que, además, permitan garantizar en todo momento la seguridad tanto de las personas como de la propia red y los restantes sistemas que están conectados a ella.



El diseño de la Planta se adaptará a la nueva normativa impuesta por la implementación del “REGLAMENTO (UE) 2016/631 DE LA COMISIÓN de 14 de abril de 2016 que establece un código de red sobre requisitos de conexión de generadores a la red”, en adelante “RfG”, requisitos que están en proceso de implementación, fundamentalmente, a través de la actualización de los procedimientos operativos 12.1 y 12.2.

## 1.2. Potencias del Proyecto

En este apartado se definen las potencias del Proyecto de acuerdo a los conceptos establecidos en el Real Decreto 1183/2020 y Real Decreto-Ley 23/2020.

### **Capacidad de Acceso otorgada en el Punto de Conexión:**

El artículo 4 del Real Decreto-ley 23/2020 establece que:

“La capacidad de acceso será la potencia activa máxima que se le permite verter a la red a una instalación de generación de electricidad.”

Por tanto, la **Capacidad de Acceso** de la Planta Solar FV “Mares 34” conforme al Permiso de Acceso de Conexión otorgado por EDISTRIBUCIÓN Redes Digitales, S.L.U. es de: **4,99 MW**.

### **Potencia Instalada:**

Según la disposición final tercera del Real Decreto 1183/2020, la potencia instalada se define como:

“En el caso de instalaciones fotovoltaicas, la potencia instalada será la menor de entre las dos siguientes:

- a) la suma de las potencias máximas unitarias de los módulos fotovoltaicos que configuran dicha instalación, medidas en condiciones estándar según la norma UNE correspondiente.
- b) la potencia máxima del inversor o, en su caso, la suma de las potencias de los inversores que configuran dicha instalación.”

Para esclarecer los términos, el MITECO ha incorporado en su página web un apartado de preguntas frecuentes, en el que se especifica lo siguiente:

- En el caso de módulos bifaciales, “La potencia máxima de módulo resultaría del sumatorio de la potencia máxima de ambas caras”.
- “La potencia máxima de un inversor que habrá que considerar a efectos de determinar la potencia instalada será la potencia nominal (potencia activa), es decir, aquella que es capaz de soportar en régimen permanente”.



Teniendo en cuenta todo lo anterior, para la Planta Solar FV “Mares 34” obtenemos los valores reflejados en la siguiente tabla:

Parámetro	Valor
Cantidad de Módulos	11.648
Coeficiente de Bifacialidad	80%
Potencia unitaria de la cara delantera del módulo en condiciones estándar	600 W
Potencia unitaria de la cara trasera del módulo en condiciones estándar	480 W
<b>Potencia Cara Frontal de Módulos</b>	<b>6.988,80 kW</b>
<b>Potencia Máxima de Módulos (Bifacial)</b>	<b>12.579,84 kW</b>
Cantidad de Inversores	2
Potencia Activa unitaria de inversor a 40°C, f <sub>pd</sub> =1	2.495 kW
<b>Potencia máxima de inversores</b>	<b>4.990 kW</b>

*Tabla 1: Potencias Máximas de Módulos e Inversores.*

Siendo la Potencia Instalada la menor entre las calculadas en la tabla superior, se concluye que la **Potencia Instalada** de la Planta Solar FV “Mares 34” es **4.990 kW**.

Potencia Pico:

Aunque este término no viene definido en la normativa comentada a lo largo de este apartado, la Potencia Pico se conoce coloquialmente en el sector de la energía solar fotovoltaica como la suma de las potencias de la cara frontal de los módulos fotovoltaicos en condiciones estándar de medida.

Por tanto, la **Potencia Pico** de la Planta Solar FV “Mares 34” es: **6,988 MW**.

Resumen

Parámetro	Valor
Potencia Pico	6,988 MW
Potencia Activa Instalada	4,99 MW
Capacidad de Acceso	4,99 MW

*Tabla 2: Potencias del Proyecto.*

### 1.3. Antecedentes

La cada vez más extendida preocupación por la degradación medioambiental, así como la conveniencia de reducir la dependencia energética de fuentes de energía no renovables, han sido dos de los factores clave en la investigación y el desarrollo de fuentes de energía alternativas que puedan aportar mejores soluciones técnicas y económicas a ambas cuestiones.



Actualmente, el sector de las energías renovables se está desarrollando a un ritmo muy superior al que los expertos más optimistas habían estimado, jugando la energía solar fotovoltaica un papel fundamental gracias a su alto grado de desarrollo y su disminución progresiva de costes.

En este contexto, el promotor de la instalación (Nueva Energía Renovable Distribuida IV, S.L.U.) solicitó a Endesa Distribución acceso a la LAT S\_MARINA\_VAGUADAS\_02.

Con fecha 18 de agosto de 2022 se obtiene el Informe de Aceptación emitido por EDISTRIBUCIÓN Redes Digitales S.L.U. para la evacuación de la instalación en el apoyo 17498\_149 de la línea aérea de alta tensión S\_MARINA\_VAGUADAS\_02.

## 1.4. Descripción de la Actividad

La actividad que se llevará a cabo en la zona es la producción de energía eléctrica a partir de la energía solar fotovoltaica, la cual se basa en la transformación directa de la luz solar incidente sobre los paneles solares en energía eléctrica.

No se producirán residuos durante el proceso productivo ni existe peligro de vertidos contaminantes ni emisiones.

La construcción de esta Planta se justifica por la necesidad de conseguir los objetivos y logros propios de una política energética medioambiental sostenible. Estos objetivos se apoyan en los siguientes principios fundamentales:

- Reducir la dependencia energética.
- Aprovechar los recursos en energías renovables.
- Diversificar las fuentes de suministro incorporando los menos contaminantes.
- Reducir las tasas de emisión de gases de efecto invernadero.
- Facilitar el cumplimiento del Plan Nacional Integrado de Energía y Clima 2021-2030 (PNIEC).

## 1.5. Titular - Promotor

El Titular y a la vez Promotor de la instalación objeto del presente Proyecto Básico es la mercantil Nueva Energía Renovable Distribuida IV, S.L.U. cuyos datos a efectos de notificación se citan a continuación:

- Nombre del titular: **Nueva Energía Renovable Distribuida IV, S.L.U.**
- Dirección del titular: **CALLE ALBERT EINSTEIN, S/N EDIFICIO INSUR CARTUJA, Planta 3ª, Módulo 5. 41092, SEVILLA, SEVILLA**
- NIF/CIF: **B-67853903**



- Persona/s de contacto: José Bravo Gallego
- Correo electrónico de contacto: jose.bravo@arenapower.com
- Teléfono de Contacto: 644 45 73 01

## 1.6. Autor del Proyecto

El autor del Proyecto es el Ingeniero D. Javier Martín Anarte, colegiado número 12.161 por Colegio Oficial de Peritos e Ingenieros Técnicos Industriales de Sevilla.





## 2. LEGISLACION APLICABLE

Para la elaboración del presente Proyecto de Ejecución se ha tenido en cuenta la siguiente normativa:

### 2.1. Normativa Local

- Normativa urbanística y ordenanzas municipales del Ayuntamiento de Badajoz, Badajoz.

### 2.2. Producción Eléctrica

- Real Decreto-ley 23/2020, de 23 de junio, por el que se aprueban medidas en materia de energía y en otros ámbitos para la reactivación económica.
- Real Decreto 1183/2020, de 29 de diciembre, de acceso y conexión a las redes de transporte y distribución de energía eléctrica.
- Circular 1/2021, de 20 de enero, de la Comisión Nacional de los Mercados y la Competencia, por la que se establece la metodología y condiciones del acceso y de la conexión a las redes de transporte y distribución de las instalaciones de producción de energía eléctrica.
- Real Decreto 2019/1997, de 26 de diciembre, por el que se organiza y regula el mercado de producción de energía eléctrica.
- Real Decreto 1955/2000, de 1 de diciembre, por el que se regulan las actividades de transporte, distribución, comercialización, suministro y procedimientos de autorización de instalaciones de energía eléctrica.
- Real Decreto 2351/2004, de 23 de diciembre, por el que se modifica el procedimiento de resolución de restricciones técnicas y otras normas reglamentarias del mercado eléctrico.
- Real Decreto 1454/2005, de 2 de diciembre, por el que se modifican determinadas disposiciones relativas al sector eléctrico.
- Orden ITC/3860/2007, de 28 de diciembre, por la que se revisan las tarifas eléctricas a partir del 1 de enero de 2008.
- Real Decreto 1110/2007, de 24 de agosto, por el que se aprueba el Reglamento unificado de puntos de medida del sistema eléctrico.
- Real Decreto 1074/2015, de 27 de noviembre, por el que se modifican distintas disposiciones en el sector eléctrico.
- Ley 24/2013, de 26 de diciembre, del Sector Eléctrico.
- Reglamento (UE) 2016/631 de la Comisión, de 14 de abril de 2016, que establece un código de red sobre requisitos de conexión de generadores a la red.
- Todas las instalaciones cumplirán la Normativa Europea EN, la Normativa CENELEC, las Normas UNE y las Recomendaciones de la Comisión Electrotécnica Internacional (CEI).



- Normas particulares de REE.

## 2.3. Instalaciones Fotovoltaicas

- Real Decreto 413/2014, de 6 de junio, por el que se regula la actividad de producción de energía eléctrica a partir de fuentes de energía renovables, cogeneración y residuos.
- Pliego de Condiciones Técnicas de Instalaciones de Energía Solar Fotovoltaica Conectadas a Red del IDEA.

## 2.4. Instalaciones de Baja Tensión

- Real Decreto 842/2002, de 2 de agosto, por el que se aprueba Reglamento electrotécnico para baja tensión, y sus Instrucciones técnicas complementarias ITC-BT 01 a 52.
- Real Decreto 1053/2014, de 12 de diciembre, por el que se aprueba una nueva Instrucción Técnica Complementaria (ITC) BT 52 "Instalaciones con fines especiales. Infraestructura para la recarga de vehículos eléctricos", del Reglamento electrotécnico para baja tensión, aprobado por Real Decreto 842/2002, de 2 de agosto, y se modifican otras instrucciones técnicas complementarias del mismo.

## 2.5. Instalaciones de Alta Tensión

- Real Decreto 337/2014, de 9 de mayo, por el que se aprueban el Reglamento sobre condiciones técnicas y garantías de seguridad en instalaciones eléctricas de alta tensión y sus Instrucciones Técnicas Complementarias ITC-RAT 01 a 23.
- Real Decreto 223/2008 de 15 de febrero, por el que se aprueba el Reglamento sobre condiciones técnicas y garantías de seguridad en las líneas eléctricas de alta tensión y sus Instrucciones Técnicas Complementarias ITC-LAT 01 a 09.

## 2.6. Estructuras y Obra Civil

- Orden de 6 de febrero de 1976 del Ministerio de Obras Públicas, por la que se aprueba el Pliego de Prescripciones Técnicas Generales para Obras de Carreteras y Puentes (PG-3) y sus modificaciones posteriores.
- Real Decreto 314/2006, de 17 de marzo, por el que se aprueba el Código Técnico de la Edificación.
- Documentos Básicos del CTE aplicables.
- Real Decreto 105/2008 de 1 de febrero, por el que se regula la producción y gestión de los residuos de construcción y demolición.
- Real Decreto 470/2021, de 29 de junio, por el que se aprueba el Código Estructural.



- Orden FOM/298/2016, de 15 de febrero, por la que se aprueba la norma 5.2 - IC drenaje superficial de la Instrucción de Carreteras.
- UNE-EN-1990/2019 Eurocódigos. Bases de cálculo de estructuras.
- UNE-EN 1991-1-4:2018 Eurocódigo 1: Acciones en estructuras. Parte 1-4: Acciones generales. Acciones de viento.

## 2.7. Seguridad y Salud

- Ley 31/1995, de 8 de noviembre, de prevención de Riesgos Laborales.
- Real Decreto 39/1997, de 17 de enero, por el que se aprueba el Reglamento de los servicios de prevención.
- Real Decreto 485/1997, de 14 de abril, sobre disposiciones mínimas en materia de señalización de seguridad y salud en el trabajo.
- Real Decreto 1627/1997, de 24 de octubre, por el que se establecen disposiciones mínimas de seguridad y salud en las obras de construcción.
- Real Decreto 486/1997, de 14 de abril, por el que se establecen las disposiciones mínimas de seguridad y salud en los lugares de trabajo.
- Real Decreto 487/1997, de 14 de abril, sobre disposiciones mínimas de seguridad y salud relativas a la manipulación manual de cargas que entrañe riesgos, en particular dorso lumbar, para los trabajadores.
- Real Decreto 773/1997, de 30 de mayo, sobre disposiciones mínimas de seguridad y salud relativas a la utilización por los trabajadores de equipos de protección individual.
- Real Decreto 780/1998, de 30 de abril, por el que se modifica el Real Decreto 39/1997, de 17 de enero, por el que se aprueba el Reglamento de los servicios de prevención.
- Real Decreto 614/2001, de 8 de junio, sobre disposiciones mínimas para la protección de la salud y seguridad de los trabajadores frente al riesgo eléctrico.
- Ley 54/2003, de 12 de diciembre, de reforma del marco normativo de la prevención de riesgos laborales.
- Real Decreto 1311/2005, de 4 de noviembre, sobre la protección de la salud y la seguridad de los trabajadores frente a los riesgos derivados o que puedan derivarse de la exposición a vibraciones mecánicas.
- Real Decreto 286/2006, de 10 de marzo, sobre la protección de la salud y la seguridad de los trabajadores contra los riesgos relacionados con la exposición al ruido.
- Real Decreto 604/2006, de 19 de mayo, por el que se modifican el Real Decreto 39/1997, de 17 de enero, por el que se aprueba el Reglamento de los Servicios de Prevención.

- Real Decreto 330/2009, de 13 de marzo, por el que se modifica el Real Decreto 1311/2005, de 4 de noviembre, sobre la protección de la salud y la seguridad de los trabajadores frente a los riesgos derivados o que puedan derivarse de la exposición a vibraciones mecánicas.

## 2.8. Medioambiental

- Real Decreto 9/2005, de 14 de enero, por el que se establece la relación de actividades potencialmente contaminantes del suelo y los criterios y estándares para la declaración de suelos contaminados.
- Ley 26/2007, de 23 de octubre, de Responsabilidad Medioambiental, que regula la responsabilidad de los operadores de prevenir, evitar y reparar los daños medioambientales.
- Ley 7/2022, de 8 de abril, de residuos y suelos contaminados para una economía circular.
- Directiva 2011/92/UE del Parlamento Europeo y del Consejo, de 13 de diciembre de 2011, relativa a la evaluación de las repercusiones de determinados proyectos públicos y privados sobre el medio ambiente.
- Ley 21/2013, de 9 de diciembre, de Evaluación Ambiental.
- Ley 11/2014, de 3 de julio, por la que se modifica la ley 26/2007, de 23 de octubre, de Responsabilidad Medioambiental.

## 2.9. Normas UNE Aplicables

A continuación, se describen la relación de normas UNE incluidas en la ITC-LAT 02 aplicables a este proyecto.

### 2.9.1. Generales

- UNE 20324:1993: Grados de protección proporcionados por las envolventes (Código IP).
- UNE 20324/11V1:2000: Grados de protección proporcionados por las envolventes (Código IP).
- UNE 20324:2004 ERRATUM: Grados de protección proporcionados por las envolventes (Código IP).
- UNE 21308-1:1994: Ensayos en alta tensión. Parte 1: definiciones y prescripciones generales relativas a los ensayos.
- UNE-EN 50102:1996: Grados de protección proporcionados por las envolventes de materiales eléctricos contra los impactos mecánicos externos (código IK).
- UNE-EN 50102 CORR:2002: Grados de protección proporcionados por las envolventes de materiales eléctricos contra los impactos mecánicos externos (código IK).
- UNE-EN 50102/A1:1999: Grados de protección proporcionados por las envolventes de materiales eléctricos contra los impactos mecánicos externos (código IK).



- UNE-EN 50102/AI CORR:2002: Grados de protección proporcionados por las envolventes de materiales eléctricos contra los impactos mecánicos externos (código IK).
- UNE-EN 60060-2:1997: Técnicas de ensayo en alta tensión. Parte 2: Sistemas de medida.
- UNE-EN 60060-2/A11:1999: Técnicas de ensayo en alta tensión. Parte 2: Sistemas de medida.
- UNE-EN 60060-3:2006: Técnicas de ensayo en alta tensión. Parte 3: Definiciones y requisitos para ensayos in situ.
- UNE-EN 60060-3 CORR.:2007: Técnicas de ensayo en alta tensión. Parte 3: Definiciones y requisitos para ensayos in situ.
- UNE-EN 600711:2006: Coordinación de aislamiento. Parte 1: Definiciones, principios y reglas.
- UNE-EN 60071-2:1999: Coordinación de aislamiento. Parte 2: Guía de aplicación.
- UNE-EN 60270:2002: Técnicas de ensayo en alta tensión. Medidas de las descargas parciales.
- UNE-EN 60865-1:1997: Corrientes de cortocircuito. Parte 1: Definiciones y métodos de cálculo.
- UNE-EN 60909-0:2002: Corrientes de cortocircuito en sistemas trifásicos de corriente alterna. Parte 0: Cálculo de corrientes.
- UNE-EN 60909-3:2004: Corrientes de cortocircuito en sistemas trifásicos de corriente alterna. Parte 3: Corrientes durante dos cortocircuitos monofásicos a tierra simultáneos y separados y corrientes parciales de cortocircuito circulando a través de tierra.

## 2.9.2. Cables y Conductores

- UNE 21144-1-1:1997: Cables eléctricos. Cálculo de la intensidad admisible. Parte 1: Ecuaciones de intensidad admisible (factor de carga 100%) y cálculo de pérdidas. Sección 1: Generalidades.
- UNE 21144-1-1/2M:2002: Cables eléctricos. Cálculo de la intensidad admisible. Parte 1: Ecuaciones de intensidad admisible (factor de carga 100%) y cálculo de pérdidas. Sección 1: Generalidades.
- UNE 21144-1-2:1997: Cables eléctricos. Cálculo de la intensidad admisible. Parte 1: Ecuaciones de intensidad admisible (factor de carga 100%) y cálculo de pérdidas. Sección 2: Factores de pérdidas por corrientes de Foucault en las cubiertas en el caso de dos circuitos en capas.
- UNE 21144-1-3:2003: Cables eléctricos. Cálculo de la intensidad admisible. Parte 1: Ecuaciones de intensidad admisible (factor de carga 100%) y cálculo de pérdidas. Sección 3: Reparto de la intensidad entre cables unipolares dispuestos en paralelo y cálculo de pérdidas por corrientes circulantes.
- UNE 21144-2-1:1997: Cables eléctricos. Cálculo de la intensidad admisible. Parte 2: Resistencia térmica. Sección 1: Cálculo de la resistencia térmica.
- UNE 21144-2-1/1M:2002: Cables eléctricos. Cálculo de la intensidad admisible. Parte 2: Resistencia térmica. Sección 1: Cálculo de la resistencia térmica.



- UNE 21144-2-1/21V1:2007: Cables eléctricos. Cálculo de la intensidad admisible. Parte 2: Resistencia térmica. Sección 1: Cálculo de la resistencia térmica.
- UNE 21144-2-2:1997: Cables eléctricos. Cálculo de la intensidad admisible. Parte 2: Resistencia térmica. Sección 2: Método de cálculo de los coeficientes de reducción de la intensidad admisible para grupos de cables al aire y protegidos de la radiación solar.
- UNE 21144-3-1:1997: Cables eléctricos. Cálculo de la intensidad admisible. Parte3: Secciones sobre condiciones de funcionamiento. Sección 1: Condiciones de funcionamiento de referencia y selección del tipo de cable.
- UNE 21144-3-2:2000: Cables eléctricos. Cálculo de la intensidad admisible. Parte 3: Secciones sobre condiciones de funcionamiento. Sección 2: Optimización económica de las secciones de los cables eléctricos de potencia.
- UNE 21144-3-3:2007: Cables eléctricos. Cálculo de la intensidad admisible. Parte3: Secciones sobre condiciones de funcionamiento. Sección 3: Cables que cruzan fuentes de calor externas.
- UNE 21192:1992: Cálculo de las intensidades de cortocircuito térmicamente admisibles, teniendo en cuenta los efectos del calentamiento no adiabático.
- UNE 211003-2:2001: Límites de temperatura de cortocircuito en cables eléctricos de tensión asignada de 6 kV ( $U_m=7,2$  kV) a 30 kV ( $U_m=36$  kV).
- UNE 211003-3:2001: Límites de temperatura de cortocircuito en cables eléctricos de tensión asignada superior a 30 kV ( $U_m=36$  kV).
- UNE 211435:2007: Guía para la elección de cables eléctricos de tensión asignada superior o igual a 0,6/1 kV para circuitos de distribución.
- UNE-1-113 620-5-E-1:2007: Cables eléctricos de distribución con aislamiento extruido, de tensión asignada desde 3,6/6 (7,2) kV hasta 20,8/36 (42) kV. Parte 5: Cables unipolares y unipolares reunidos, con aislamiento de XLPE. Sección E-1: Cables con cubierta de compuesto de poliolefina (tipos 5E-1, 5E-4 y 5E-5).

### 2.9.3. Accesorios para Cables

- UNE 21021:1983: Piezas de conexión para líneas eléctricas hasta 72,5 kV.



## 3. DESCRIPCIÓN GENERAL PLANTA SOLAR FV

### 3.1. Localización y Características Generales del Sitio

La Planta Solar FV se proyecta al sur del municipio de Badajoz. En concreto se instalará en una parcela pertenecientes al término municipal, la cuales presenta una superficie total de 628.485 m<sup>2</sup>.

Se trata de una zona ubicada al sur del núcleo de población.

La orografía de la parcela presenta diferencias topográficas de unos 26,0 m, con cotas que van desde los 213,0 hasta los 239,0 m.s.n.m. Las coordenadas (Huso 29 UTM-ETRS89) de referencia donde se localizará la planta son las siguientes:

Coordenadas UTM Huso 29S	
X	674269.6963 m E
Y	4295806.1275 m N

**Tabla 3: Coordenadas del Emplazamiento.**

La siguiente imagen ilustra su situación:

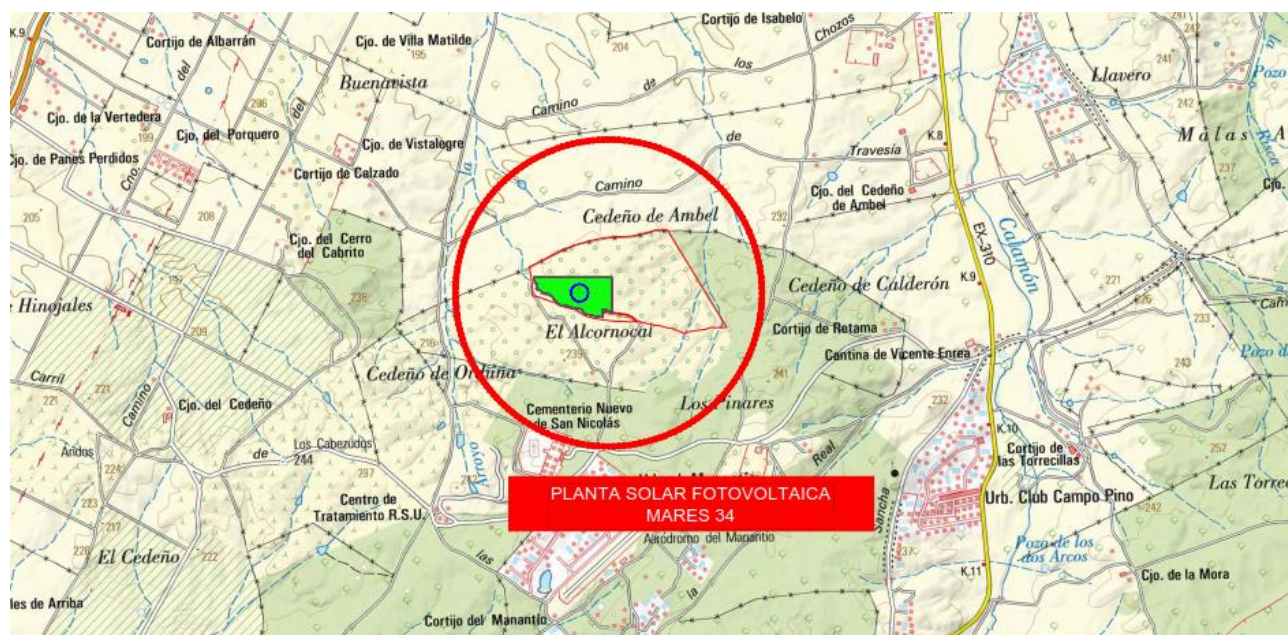

**Figura 2: Situación.**



Las coordenadas (Huso 29UTM-ETRS89) de la poligonal del emplazamiento son las siguientes:

Coordenadas Datum ETR89 UTM Huso 29S		
Vértice	X	Y
1	674493.5466	4295914.0050
2	674493.5408	4295673.9698
3	674493.5408	4295673.8433
4	674478.6578	4295675.7133
5	674458.0595	4295677.7274
6	674457.3219	4295690.7350
7	674427.3580	4295689.0853
8	674430.2418	4295634.4467
9	674374.7911	4295643.8023
10	674351.3558	4295652.1961
11	674310.6716	4295657.6822
12	674295.6411	4295674.8962
13	674288.2665	4295682.2074
14	674286.1806	4295687.5102
15	674271.6604	4295697.0607
16	674242.7560	4295695.8934
17	674220.1976	4295701.1361
18	674199.8474	4295710.5464
19	674190.1946	4295712.8928
20	674174.8708	4295718.1014
21	674150.3204	4295717.5180
22	674148.5394	4295718.1705
23	674138.9827	4295720.8607
24	674130.0752	4295725.1928
25	674120.8386	4295732.3307
26	674111.4012	4295743.8330
27	674098.2284	4295755.1239
28	674064.3570	4295792.4124
29	674045.2240	4295803.0784
30	674013.1443	4295806.1833
31	673995.3347	4295822.2106
32	673975.9178	4295832.8643
33	673975.2342	4295859.7152
34	673957.4950	4295885.1802
35	673948.4392	4295901.1326
36	673948.4456	4295914.2701

**Tabla 4: Coordenadas del Emplazamiento**



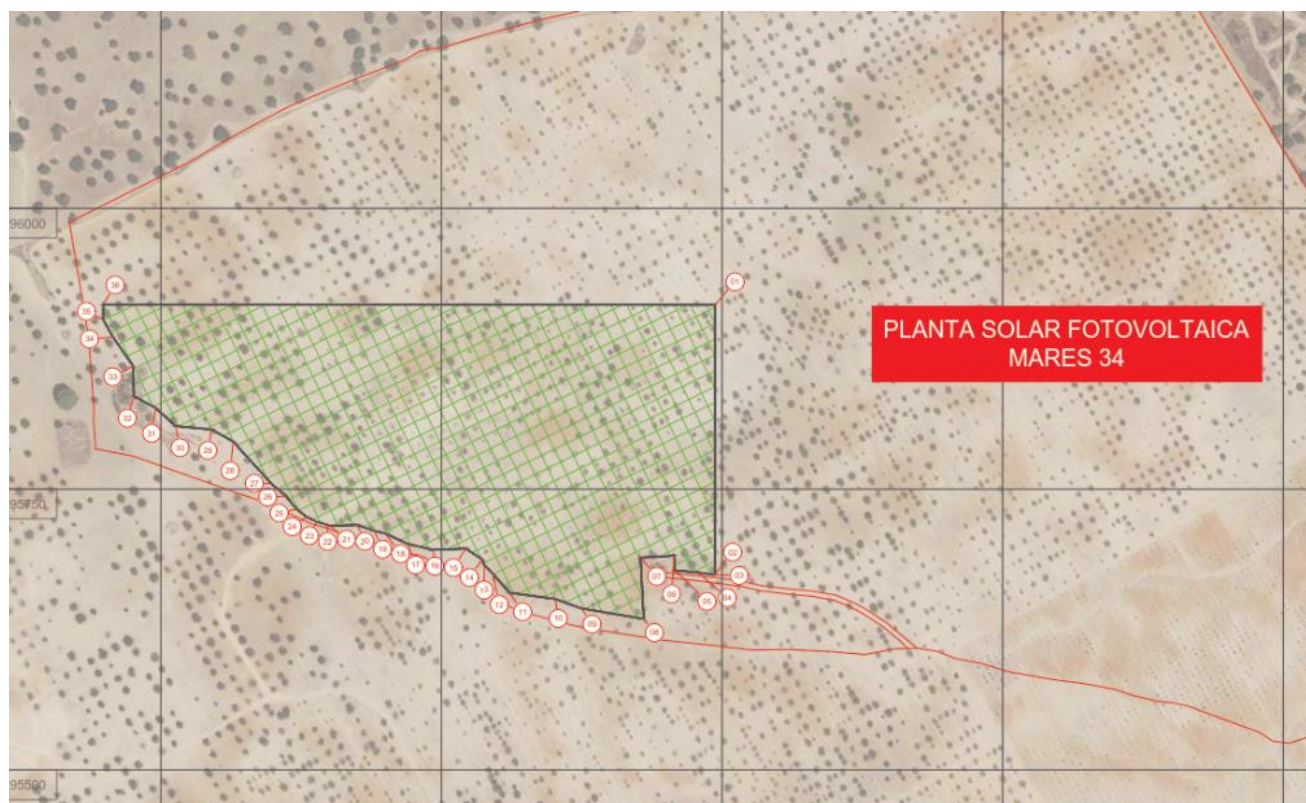

**Figura 3: Emplazamiento**

### 3.2. Polígonos y Parcelas Catastrales Afectadas

Los Polígonos y las Parcelas perteneciente al Término Municipal de Badajoz sobre los que se proyecta la Planta Solar FV son los siguientes:

Polígono	Parcela	Referencia Catastral	Término Municipal	Superficie (m2)
293	14	06900A293000140000EI	Badajoz	628.485

**Tabla 5: Polígonos y Parcelas donde se proyecta la Planta Solar FV**

La siguiente imagen muestra las parcelas sobre las que se proyecta la Planta Solar FV.

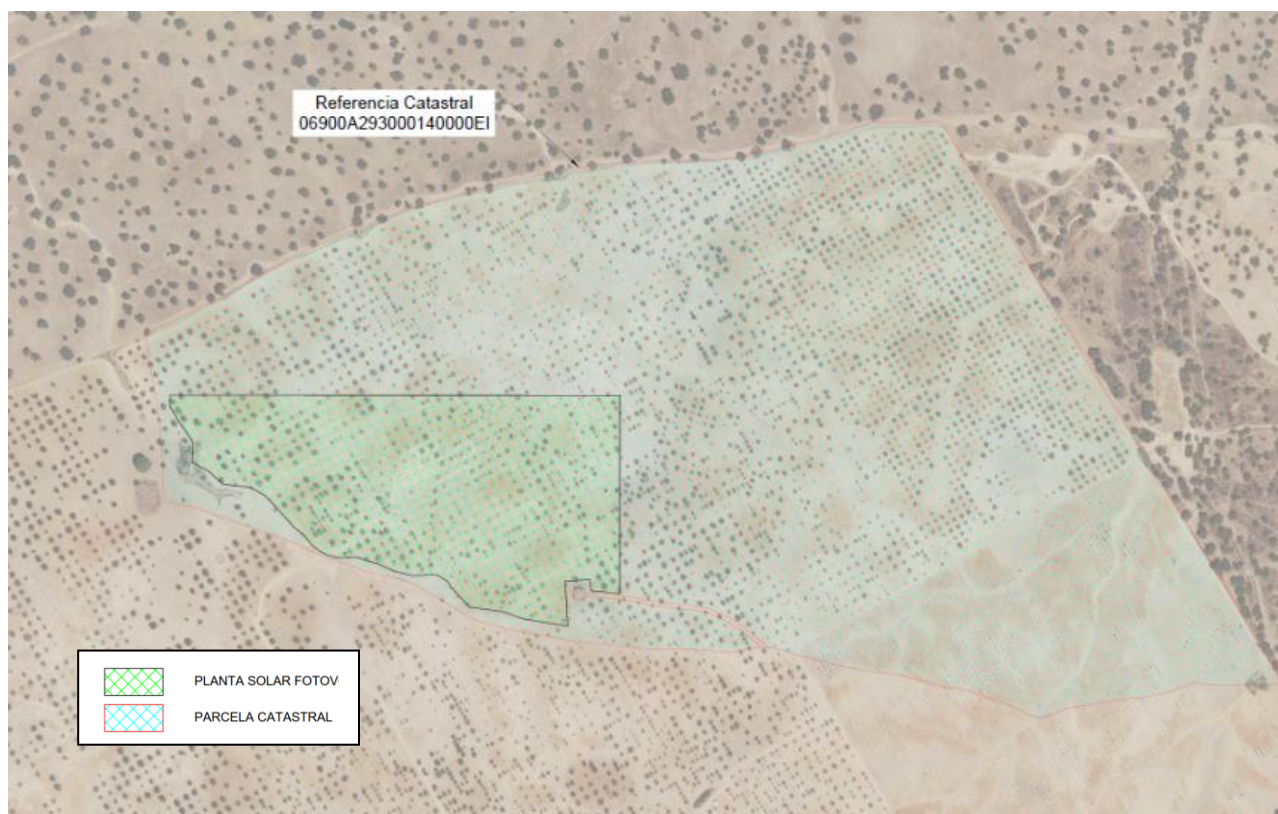

**Figura 4: Área disponible para la Implantación de la Planta Solar FV.**

La superficie total disponible para la implantación de la Planta Solar FV es de 62,85 ha, siendo el área de ocupación previsto de 105.406m<sup>2</sup> lo que equivale a 10,54 ha, lo que implica un porcentaje de ocupación previsto del 16,77%.

### 3.3. Accesos a Planta

El acceso a la Planta Solar FV se proyecta a través de un camino de acceso al cual se accede a través de una red de caminos públicos que discurren alrededor de la planta conectando con la carretera EX-310.

Las coordenadas UTM (HUSO 29S) de referencia de las puertas de acceso de la Planta Solar FV son las siguientes:

Acceso	Coordenadas (UTM HUSO 29)	
	Inicio	
	X	Y
1	674407.5403	4295636.8306

**Tabla 6: Coordenadas de accesos de la Planta Solar FV**

A continuación, se muestra un plano detalle de la localización del camino de acceso a la Planta Solar FV y de las puertas de acceso:



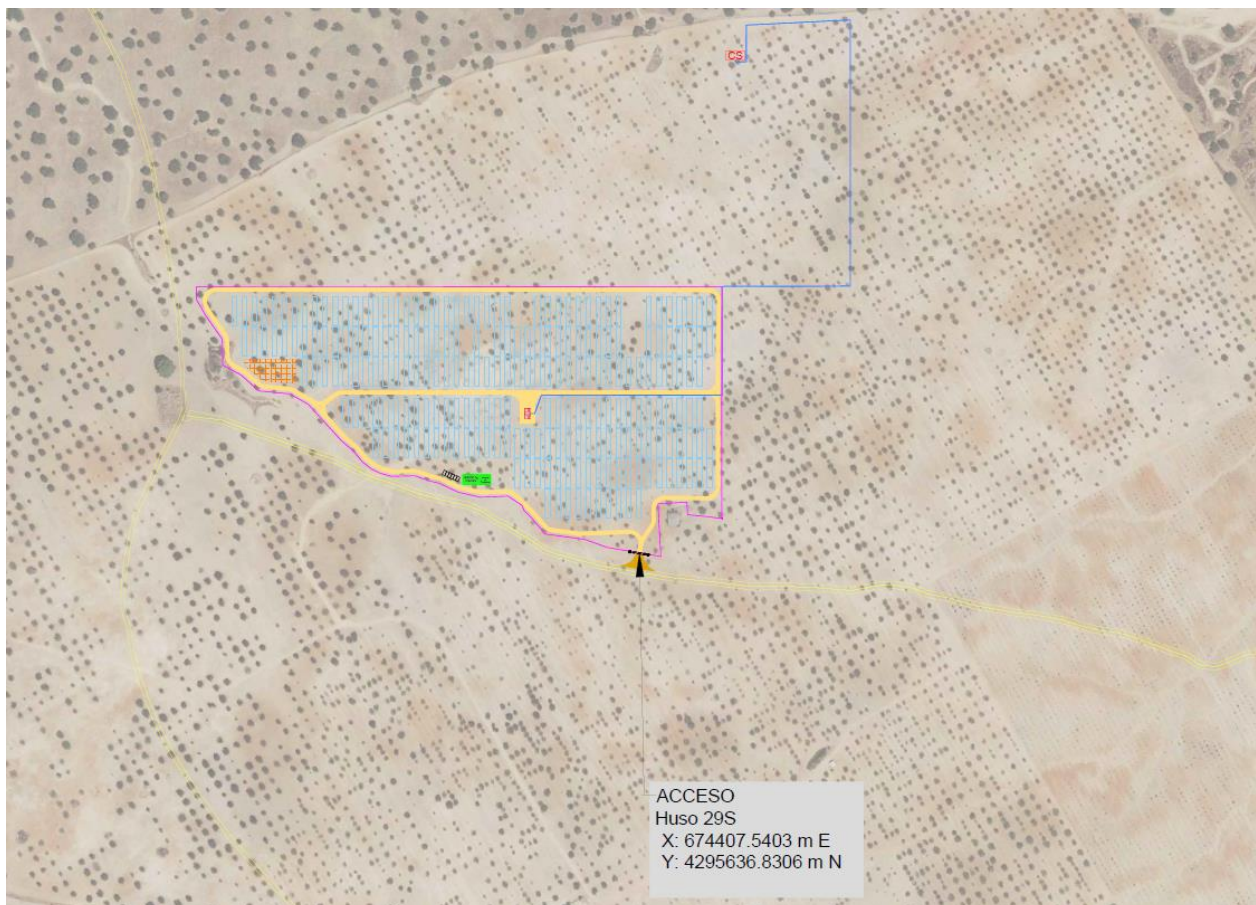

**Figura 5: Accesos a la Planta Solar FV.**

### 3.4. Orografía del Terreno

El diseño de la implantación de la Instalación Fotovoltaica ha sido realizado teniendo en cuenta la orografía del terreno, para lo que se ha descargado el modelo digital del terreno de 2,00 m de la base de datos del Instituto Geográfico Nacional (IGN).

Posteriormente, se han determinado las pendientes máximas de cara a identificar aquellas zonas que cumplan los requisitos de instalación y requerir movimientos de tierra para cumplir con las tolerancias máximas admisibles de instalación de los trackers:

- Pendientes N-S máximas admisibles del 17% y movimiento de tierras entre 10-17%.
- Pendientes S-N máximas admisibles del 7% y movimiento de tierras entre 3-7%.
- Pendientes E-O máximas admisibles del 15% y movimiento de tierras entre 8-15%.

A continuación, se muestra una imagen con las pendientes del terreno.

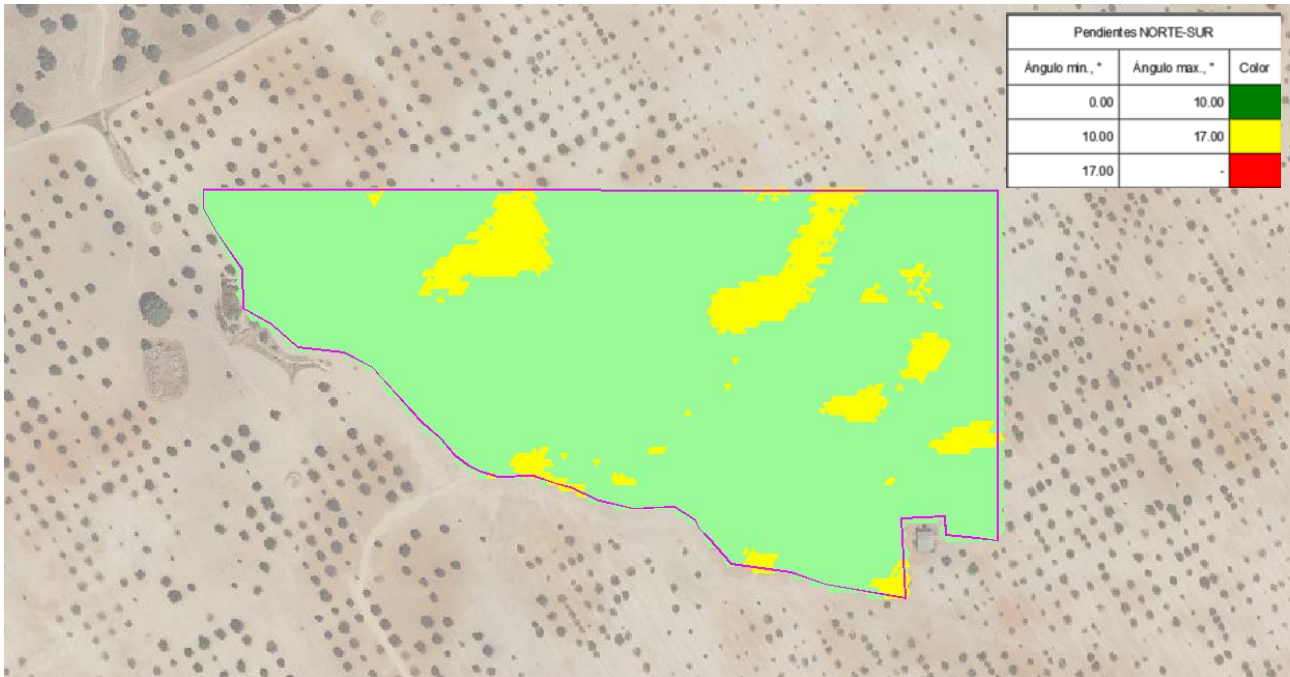

**Figura 6: Pendientes Norte – Sur.**

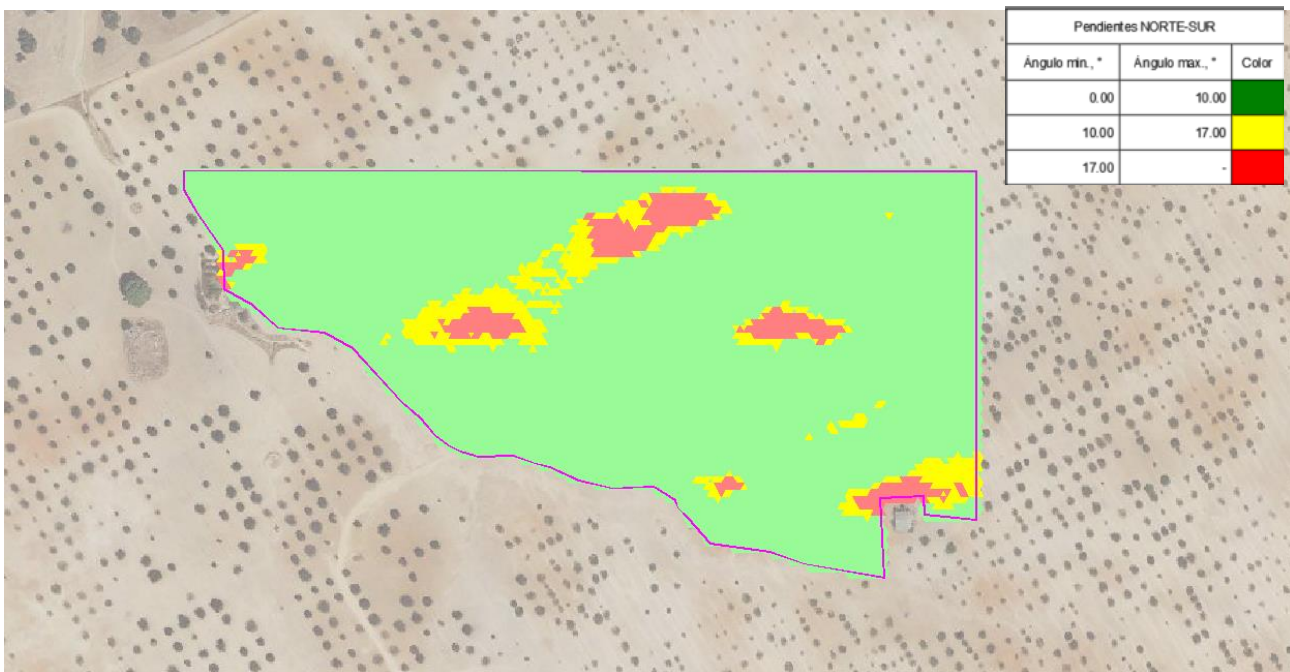

**Figura 7: Pendientes Sur – Norte.**



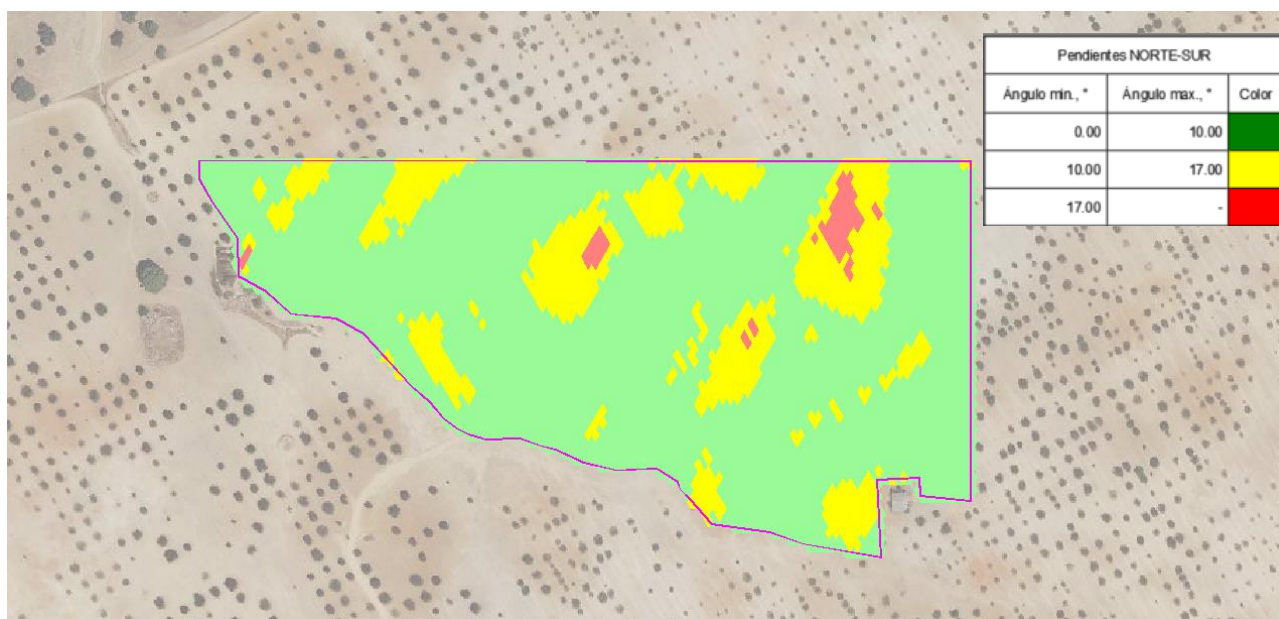

**Figura 8: Pendientes Este – Oeste.**

### 3.5. Afecciones Consideradas

Los organismos competentes que pudieran verse afectados por la implantación del Proyecto son los listados a continuación:

- Ayuntamiento de Badajoz
- Ministerio para la Transición Ecológica y el Reto Demográfico.
- Sociedad Española de Ornitología.
- Ecologistas en Acción.
- Red Eléctrica de España S.A.
- EDISTRIBUCIÓN Redes Digitales S.L.U. (E-Distribución).
- Consejería de Cultura, Turismo y Deporte de la Junta de Extremadura
- Consejería para la Transición Ecológica y Sostenibilidad de la Junta de Extremadura.
- Confederación Hidrográfica del Guadiana.
- Agencia Estatal de Seguridad Aérea (AESA)
- Dirección General de Urbanismo y Ordenación del Territorio de la Junta de Extremadura.
- Servicio de Urbanismo de la Diputación de Badajoz

Para determinar la relación de posibles afecciones al Proyecto, se han analizado los siguientes aspectos:

### 3.5.1. Hábitats de Interés Comunitario

No se observan Lugares de Interés Comunitario en la zona de actuación.



**Figura 9: Hábitat de Interés Comunitario (HIC).**

### 3.5.2. Vías Pecuarias

A unos 3 km por el este discurre la cañada real de Sancha Brava, no viéndose afectada. Por el sur, aproximadamente a 4 km se encuentra la cañada de Hinojales o de Malpica, no viéndose afectada.

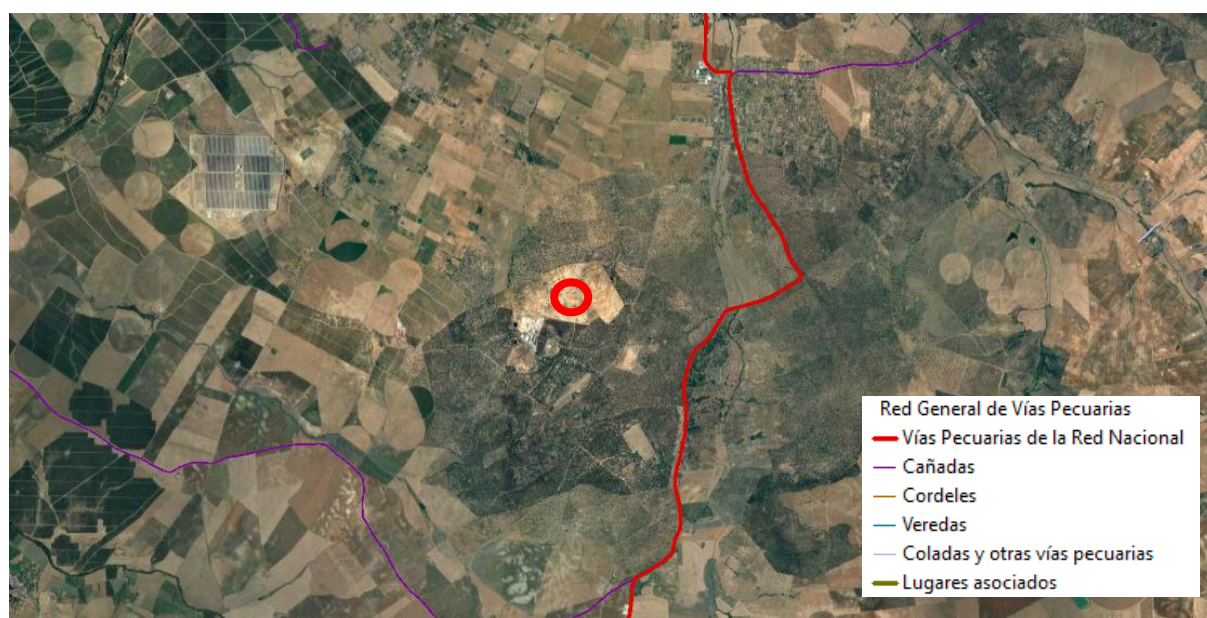

**Figura 10: Mapa Vías Pecuarias**

### 3.5.3. Montes de Utilidad Pública

La implantación del Proyecto no se vería afectada por la presencia de ningún Monte de Utilidad Pública en la zona de actuación.

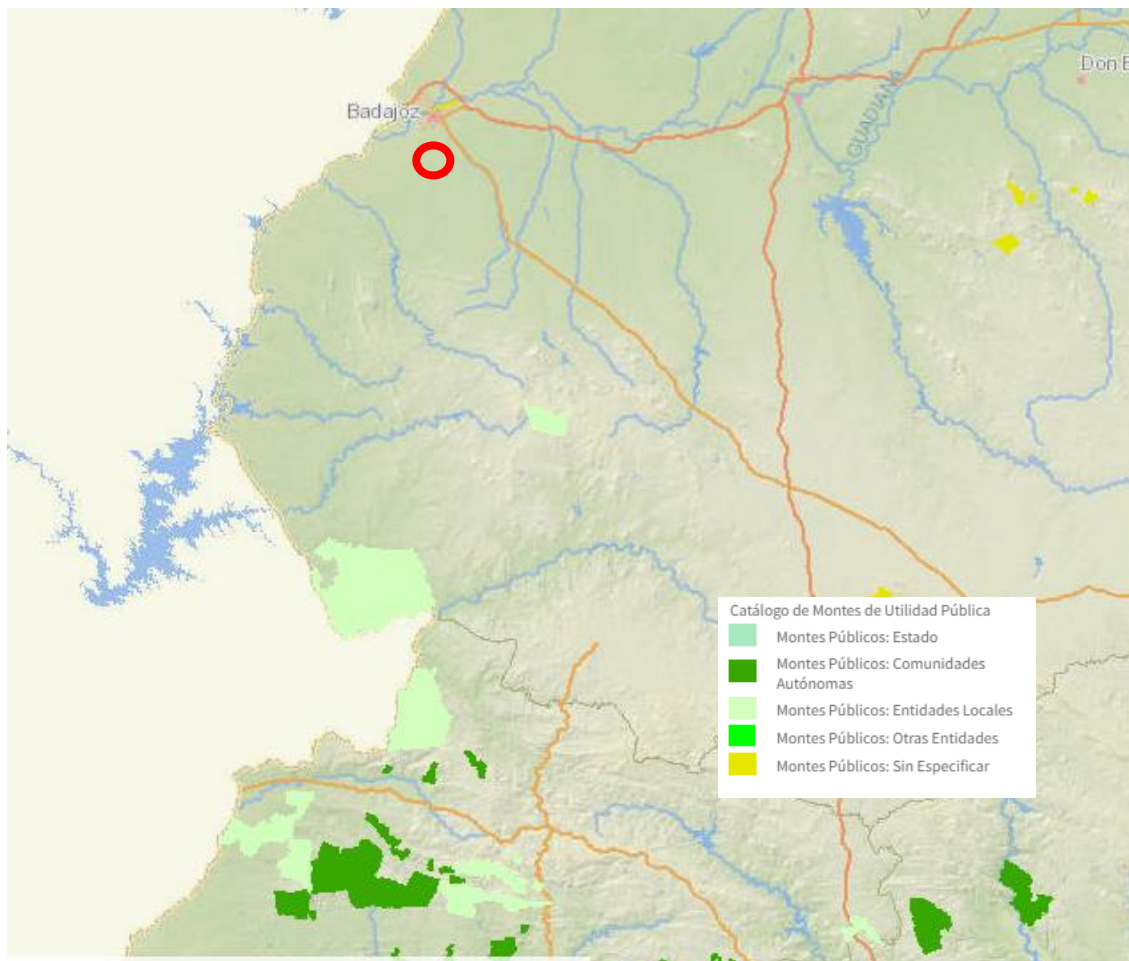

**Figura 11: Mapa Montes de Utilidad Pública**

### 3.5.4. Riesgo Sísmico

La peligrosidad sísmica del territorio nacional se define por medio del mapa de peligrosidad sísmica.

Dicho mapa suministra, expresada en relación al valor de la gravedad,  $g$ , la aceleración sísmica básica, ab- un valor característico de la aceleración horizontal de la superficie del terreno- y el coeficiente de contribución



K, que tiene en cuenta la influencia de los distintos tipos de terremotos esperados en la peligrosidad sísmica de cada punto.

La figura que se muestra a continuación ilustra la evaluación de los riesgos sísmicos y volcánicos en la zona de actuación del Proyecto, que como se puede observar, están clasificados de riesgo medio (aceleración de 0.05g).

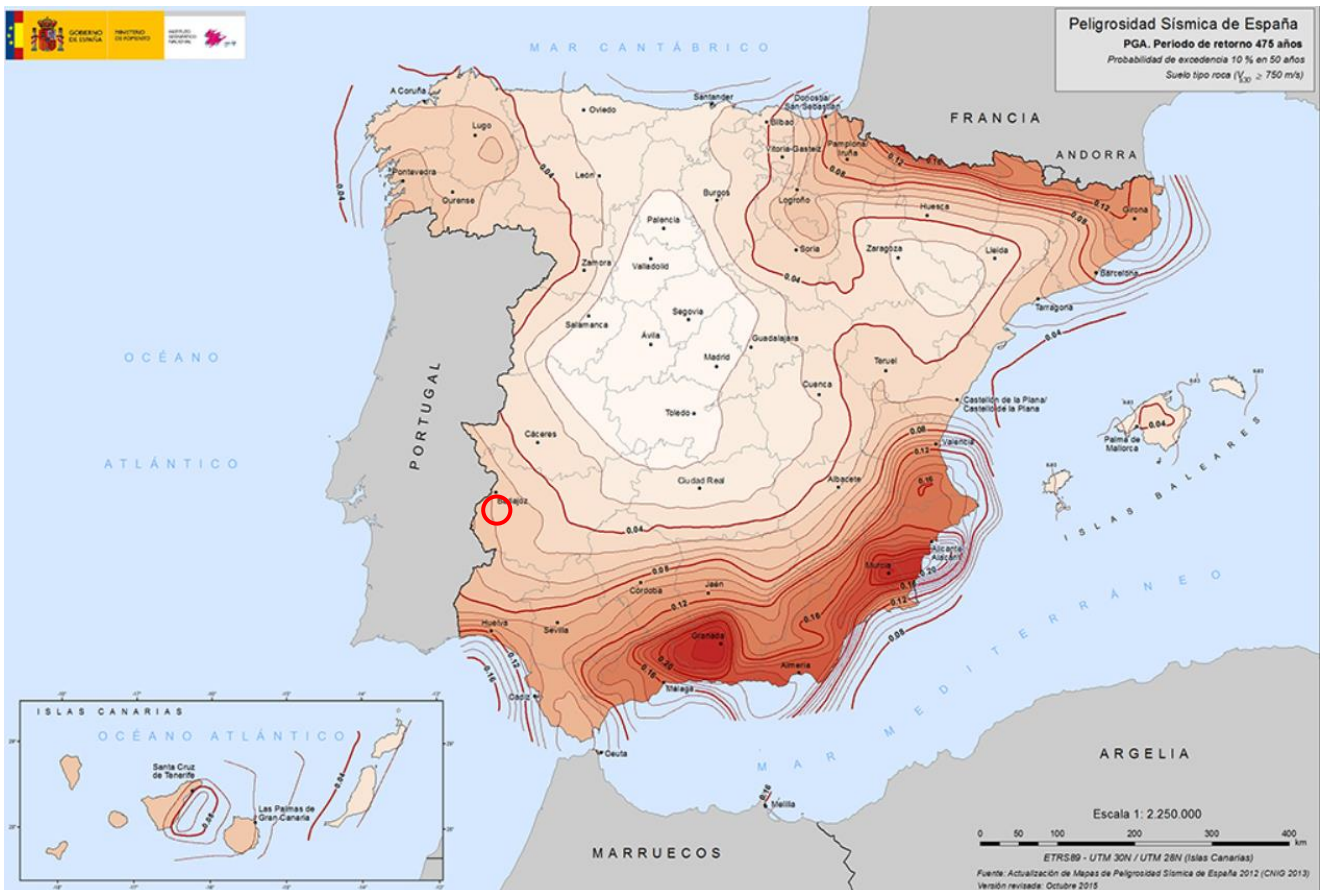

**Figura 12: Mapa Riesgo sísmico**

### 3.5.5. Espacios Protegidos (Red Natura 2000)

La implantación del Proyecto no se vería afectada por la presencia de ningún elemento natural perteneciente a la Red Natura 2000, tal como se puede apreciar en la siguiente figura. La Red Natura 2000 más cercana, se encuentra a más de 4 km del emplazamiento de la Planta Solar.





*Figura 13: Mapa Espacio Protegidos (Red Natura)*

### 3.5.6. Áreas Importantes para la Conservación de las Aves

Como se puede apreciar a continuación, la implantación se localiza dentro de áreas importantes para la conservación de aves.

Se realizará un estudio de impacto ambiental, se informará a los organismos afectados y se tomará las medidas requeridas si las hubiese.



*Figura 14: Mapa Áreas importantes para la conservación de las aves.*

### 3.5.7. Linderos y Caminos Públicos

La parcela sobre la que se proyecta la Planta Fotovoltaica no se ve afectada por el paso de ningún camino público.

A la hora de realizar la implantación de la Planta Fotovoltaica, se ha considerado una distancia mínima de 3,00 m desde la linde de las parcelas hasta el vallado perimetral, independientemente de que el lindero sea una parcela privada o un camino público.

Además, la separación de los trackers a linderos con carácter general se fija en 13 metros cuando haya vial interno y en 8 metros cuando no lo haya.

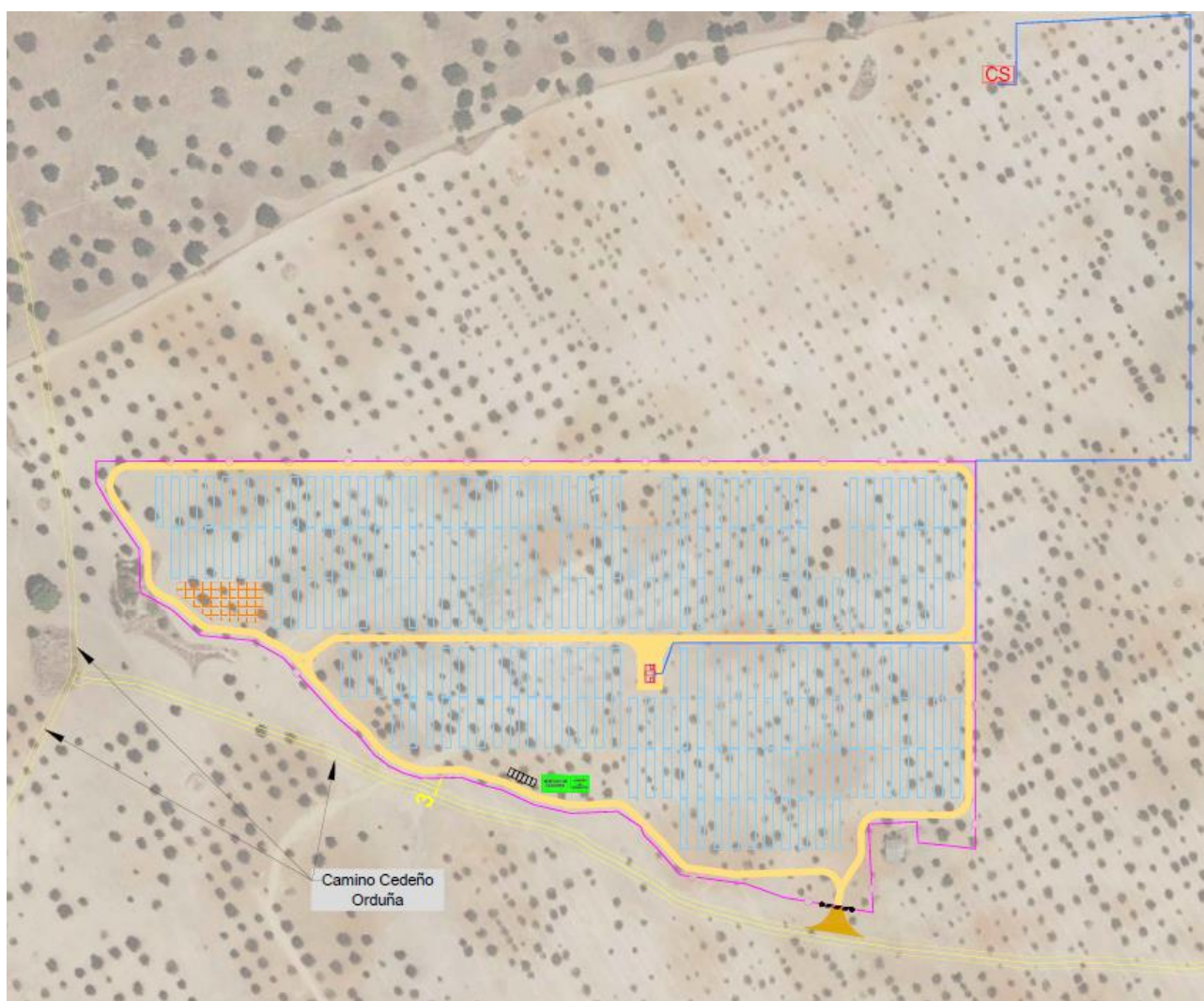

**Figura 15: Linderos y caminos públicos.**

### 3.5.8. Carreteras

La carretera más cercana a la zona de estudio es la EX-310 y se encuentra a más de 2 kilómetros de la planta, por lo que no tendría alguna afección sobre la misma.

### 3.5.9. Líneas Férreas

No existe ninguna línea férrea que se encuentre cerca de las instalaciones, estando la más cercana a 11 km, por lo que no tendría afección alguna sobre la misma.

### 3.5.10. Líneas Eléctricas

No existe ninguna línea eléctrica que se encuentre cerca de las instalaciones, estando la más cercana a 11 km, por lo que no tendría afección alguna sobre la misma.

### 3.5.11. Hidrología

En la zona de actuación del Proyecto se localizan diferentes cauces pertenecientes a la Confederación Hidrográfica del Guadiana.



**Figura 16: Hidrología Demarcación Hidrográfica del Guadiana.**



A continuación, se muestra la red de drenaje obtenida en la zona de estudio.

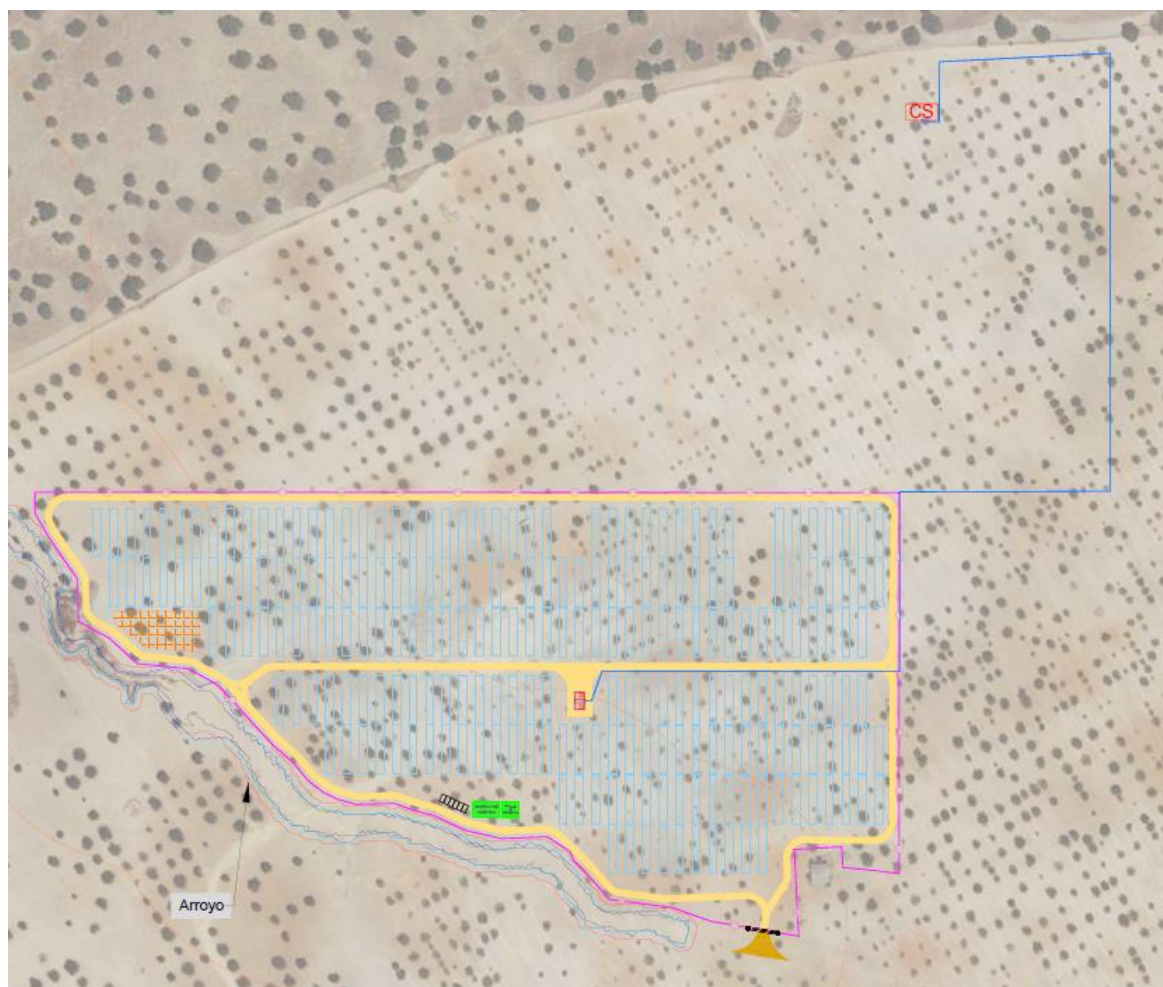

**Figura 17: Red Hidrográfica Zona de Estudio**

Según el Real Decreto Legislativo 1/2001, de 20 de julio, por el que se aprueba el texto refundido de la Ley de Aguas, se dejará una distancia de servidumbre de 5 metros desde el Dominio Público Hidráulico (DPH) y una zona de policía de 100 metros desde la misma zona.

- **Zona de Servidumbre:** corresponde a la franja de cinco metros que linda con el cauce, dentro de la zona de policía, y que se reserva para usos de vigilancia, pesca y salvamento.
- **Zona de Policía:** es la constituida por una franja lateral de 100 m de anchura a cada lado, contados a partir de la línea que delimita el cauce, en la que se condiciona el uso del suelo y las actividades que en él se desarrollen. Su tamaño se puede ampliar hasta recoger la zona de flujo preferente, la cual es la zona constituida por la unión de la zona donde se concentra preferentemente el flujo durante las avenidas y de la zona donde, para la avenida de 100 años de periodo de retorno, se puedan

producir graves daños sobre las personas y los bienes, quedando delimitado su límite exterior mediante la envolvente de ambas zonas.

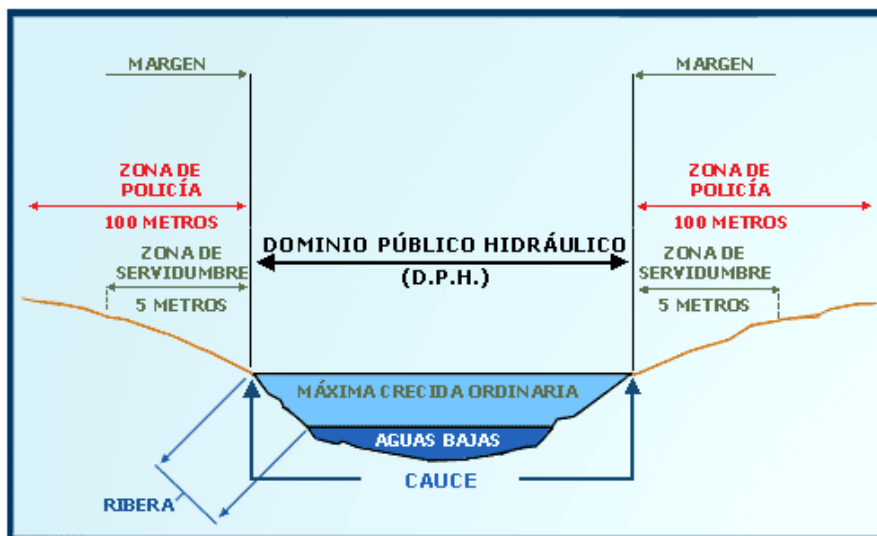

**Figura 18: Zonificación del espacio fluvial (Ministerio para la Transición Ecológica y el Reto Demográfico)**

En el emplazamiento de la Planta Solar no existe afección de DPH de ningún cauce y se encuentra fuera de la zona de inundabilidad del periodo de retorno  $T = 100$  años y  $T = 500$  años así como la delimitación de la Zona de Servidumbre, sin embargo, ocupa parte de la Zona de Policía por lo que se requerirá un informe favorable de la Confederación Hidrográfica del Guadiana.

### 3.5.12. Gaseoductos

En las parcelas donde está previsto el emplazamiento del Proyecto no hay gaseoductos.

### 3.5.13. Oleoductos

En las parcelas donde está previsto el emplazamiento del Proyecto no hay oleoductos.

### 3.5.14. Tuberías

En la parcela donde está previsto el emplazamiento del Proyecto no hay tuberías.

### 3.5.15. Aeropuertos, Aeródromos y Helipuertos

A 1,38 km al sur de la implantación del Proyecto se encuentra el "Aeródromo el Manantío".

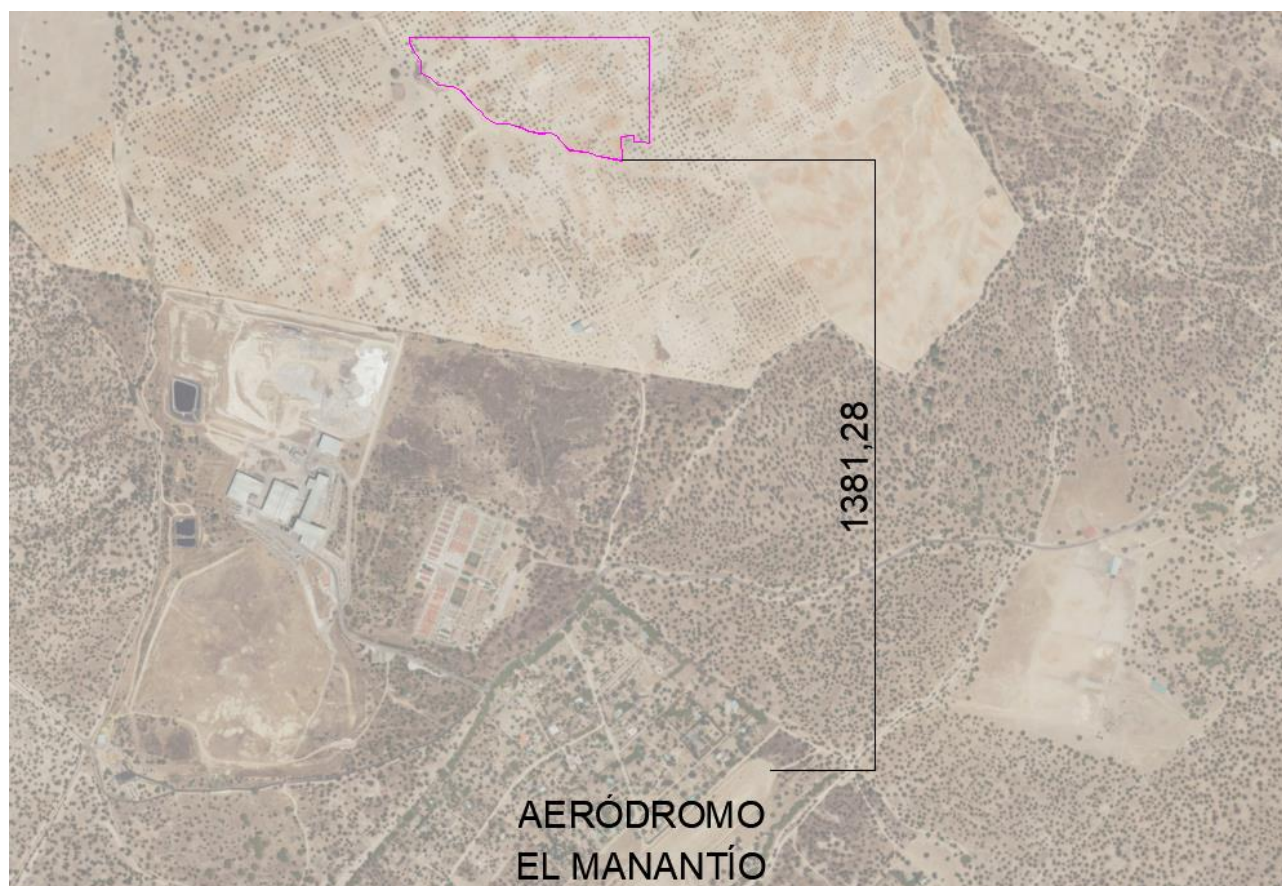

**Figura 19: Aeródromo el Manantío**

Ninguno de los elementos de la Planta supera los 45 metros de altura, por lo que no presenta afección sobre el mismo.

### 3.6. Condiciones Climáticas

En Badajoz, los veranos son cortos, cálidos, áridos y mayormente despejados y los inviernos son fríos y parcialmente nublados.

En la siguiente tabla, se muestran las condiciones ambientales y meteorológicas del lugar donde está ubicada la Planta Solar Fotovoltaica de acuerdo con los datos obtenidos tras la consulta de la base de datos SOLARGIS.

Meses	Temperatura Media (°C)	Radiación global horizontal (kWh/m <sup>2</sup> )	Radiación difusa (kWh/m <sup>2</sup> )	Velocidad del viento (m/s)
Enero	9,0	69,6	27,8	2,8
Febrero	10,5	91,8	34,3	2,8
Marzo	13,3	142,3	49,6	2,9



Meses	Temperatura Media (°C)	Radiación global horizontal (kWh/m <sup>2</sup> )	Radiación difusa (kWh/m <sup>2</sup> )	Velocidad del viento (m/s)
Abril	15,4	168,5	60,8	2,9
Mayo	19,0	207,4	68,4	2,7
Junio	23,4	232,1	64,4	2,7
Julio	25,9	246,6	54,0	2,6
Agosto	25,9	217,5	53,9	2,4
Septiembre	22,7	161,1	49,5	2,4
Octubre	18,3	115,8	42,1	2,6
Noviembre	12,6	76,2	28,7	2,8
Diciembre	9,7	60,5	25,0	2,8
<b>Año</b>	<b>17,1</b>	<b>1.789,6</b>	<b>558,5</b>	<b>2,7</b>

**Tabla 7: Condiciones Climáticas del Emplazamiento**

El estudio de producción energética PVSyst de la Planta Solar (Anexo II del presente Proyecto Básico) se ha realizado considerando los datos climáticos anteriores.



## 4. DESCRIPCIÓN TÉCNICA DE UNA INSTALACIÓN FV

### 4.1. Componentes de un Sistema FV Conectado a la Red

Los sistemas fotovoltaicos conectados a red son soluciones alternativas reales a la diversificación de producción de electricidad, y se caracterizan por ser sistemas no contaminantes que contribuyen a reducir las emisiones de gases nocivos (CO<sub>2</sub>, SO<sub>x</sub>, NO<sub>x</sub>) a la atmósfera, utilizar recursos locales de energía y evitar la dependencia del mercado exterior del petróleo.

Una instalación fotovoltaica de conexión a red presenta tres subsistemas perfectamente diferenciados:

- Generador fotovoltaico: El generador fotovoltaico está formado por la interconexión en serie y paralelo de un determinado número de módulos fotovoltaicos. Los módulos fotovoltaicos son los encargados de transformar la energía del Sol en energía eléctrica, generando una corriente continua proporcional a la irradiancia solar recibida.
- Sistema de acondicionamiento de potencia: Para poder inyectar la corriente continua generada por los módulos a la red eléctrica, es necesario transformarla en corriente alterna de similares condiciones a la de la red. Esta función es realizada por unos equipos denominados inversores que, basándose en tecnología de potencia, transforman la corriente continua procedente de los módulos en corriente alterna de la misma tensión y frecuencia que la de la red pudiendo, de esta forma, operar la instalación fotovoltaica en paralelo con ella.
- Interfaz de conexión a red. Para poder conectar la instalación fotovoltaica a la red en condiciones adecuadas de seguridad tanto para personas como para los distintos componentes que la configuran, ésta ha de dotarse de las protecciones y elementos de facturación y medida necesarios.

Como principales ventajas de los sistemas fotovoltaicos de conexión a red se pueden mencionar las siguientes:

- Presentan una gran simplicidad.
- La energía se genera en el propio lugar en que se consume.
- Montaje sencillo y reducido mantenimiento.
- Alta calidad energética con elevada fiabilidad.
- Características modulares que hacen sencillas posteriores ampliaciones.
- No producen ruidos ni emisiones de ningún tipo por lo que no alteran el medio ambiente.

A continuación, se muestra un esquema del principio de funcionamiento de una Instalación Solar Fotovoltaica.



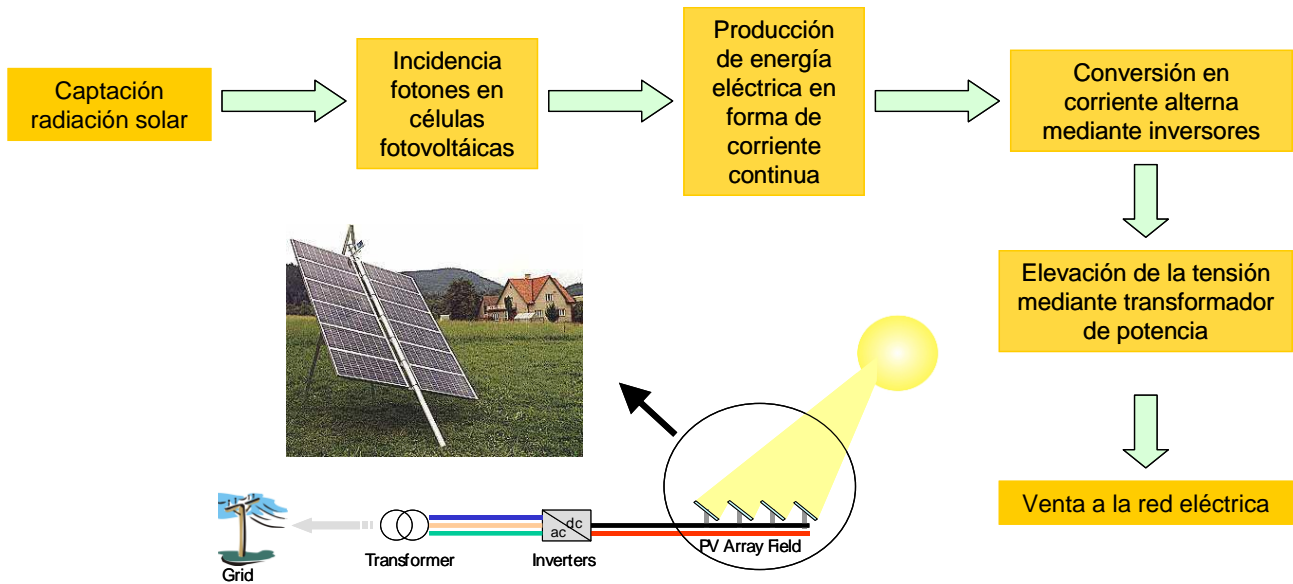

**Figura 20: Principio de Funcionamiento Instalación FV.**

## 5. CRITERIOS DE DISEÑO

### 5.1. Consideraciones de Partida

Para el diseño de la Planta Solar FV, se ha considerado una vida útil de 30 años y se han tenido en cuenta las siguientes consideraciones de partida:

Elemento	Parámetro	Unidad	
<b>Módulo FV</b>	Fabricante y modelo	-	JINKO SOLAR JKM600N-78HL4
	Tecnología	-	Bifacial
	Potencia	Wp	600
<b>Estructura Soporte</b>	Tipo	-	Seguidor Horizontal de 1 eje N-S
	Fabricante y modelo	-	SOLTEC SF7 2Vx26
	Configuración	-	2V
	Pendiente N-S tolerada	%	Hasta 17 %
	Nº de strings / estructura	Ud.	2
	Nº de módulos / estructura	Ud.	52
<b>Inversor</b>	Tipo	-	Central
	Fabricante y modelo	-	Power Electronics HEMK FS2865k
	Potencia Activa a 40°C	kW	2.495
<b>Parámetros de Diseño</b>	Tª de diseño	°C	40
	Nº de módulos / string	Ud.	26
	Pitch	m	10,5
	Potencia Pico	MWp	6,988
	Capacidad de acceso en el PdC	MW	4,99
<b>Otros</b>	Conexionado de String	-	Cajas de Strings
	Radio de giro caminos	m	12
	Ancho de caminos internos	m	4
	Distancia entre seguidores y vallado	m	10,00
	Separación N-S entre estructuras	m	0,50

**Tabla 8: Consideraciones de Partida.**

### 5.2. Dimensionamiento de la Planta

Teniendo en cuenta las consideraciones de partida, se ha realizado el dimensionado de la Planta Solar FV con los siguientes criterios:

- Maximizar el área ocupada, respetando las servidumbres y distancias mínimas exigidas.
- Maximizar la generación anual de energía.



- Optimización de longitudes de cableado.
- Optimización de movimientos de tierra y canalizaciones subterráneas que afectan directamente al terreno.

### 5.3. Diseño Eléctrico

- La pérdida de potencia máxima BT-DC de los tramos de cable en condiciones nominales.
- La pérdida de potencia máxima BT-AC de los tramos de cable en condiciones nominales.
- La pérdida de potencia en BT, compuesta por las dos componentes anteriores, será, en todas las tiradas, inferior al 1,5%.
- Los componentes eléctricos de BT deberán ser capaces de soportar la tensión máxima de funcionamiento del inversor solar y del equipo de CC (1500 Vcc).
- La red de media tensión que conecta las estaciones de potencia con el Centro de Seccionamiento se realizará con cableado de aluminio, teniendo en cuenta los criterios de intensidad nominal y cortocircuito; y en ningún caso sobrepasando una pérdida de potencia del 0,5%.
- El nivel de tensión considerado para la red de media tensión interna de la Planta es de 30 kV.
- El cableado de aluminio seleccionado para la red de media tensión serán conductores unipolares que irán directamente enterrados en zanjas y bajo tubo cuando se ejecute un cruzamiento con caminos o carreteras existentes.
- La conexión de la red de media tensión será en líneas-antenas y no en anillo.
- Los consumos asociados a inversores y al sistema de seguridad serán alimentados desde los transformadores de las estaciones de potencia distribuidos a lo largo de la Planta, mientras que el resto de los consumos (almacenes, edificio de control...) serán alimentados desde el Centro de Seccionamiento.
- Instalación de elementos de protección tales como el interruptor automático de la interconexión o interruptor general manual que permita aislar eléctricamente la Instalación Fotovoltaica del resto de la red eléctrica.
- Se asegurará un grado de aislamiento eléctrico como mínimo de tipo básico Clase II en lo que afecta a equipos (módulos e inversores) y al resto de materiales (conductores, cajas, armarios de conexión...).
- Se dispondrá de los equipos de medida de energía necesarios con el fin de medir, tanto mediante visualización directa, como a través de la conexión vía módem que se habilite, la energía generada y consumida por la Planta Solar FV.



## 5.4. Diseño Civil

- Se ha considerado la limpieza de todo el recinto de la parcela.
- Se ha considerado el despeje y desbroce de todas las áreas donde se instalen los paneles.
- Los viales internos se han diseñado de 4 metros, si bien se ha dejado espacio suficiente en las estaciones de potencia para el paso de una grúa. Se ha tenido en cuenta que den acceso a todas las estaciones de potencia.
- La estructura de los seguidores se instalará por medio de hincado directo al terreno siempre que sea posible, a una profundidad de hincado mínima según se determine en el Pull-Out Test que deberá realizarse previo a la construcción de acuerdo al estudio geotécnico. En aquellos casos en los que el hincado directo no sea posible, se utilizará el método de pre-drilling para la instalación de las hincas de los seguidores, y si tampoco fuera posible, se utilizarán micropilotes o zapatas de hormigón aisladas.
- La Planta podrá disponer de un sistema de drenaje tal que permita drenar el agua en el interior de la Planta sin afectar al periodo de vida útil de la misma, así como a las labores de operación y mantenimiento. El sistema de drenaje consistirá en una red de drenaje perimetral y otra red de drenaje interior en forma de cuneta en el lado de los viales internos donde se recoja el agua de escorrentía.
- El cable de string BT-CC irá en aéreo correctamente embridado a la estructura soporte o enterrado en zanjas de baja tensión (BT) mediante tubo (de paso entre estructuras) hasta la entrada de sus correspondientes String Combiner Boxes (SCB). Los cables serán resistentes a la absorción de agua, el frío, la radiación UV, agentes químicos, grasas o aceites, abrasión e impactos.
- Los cables de BT-CC desde las SCB a los inversores en las Estaciones de Potencia serán enterrados directamente en las zanjas de baja tensión (BT).
- El cableado de MT entre las estaciones de potencia y el Centro de Seccionamiento será llevado enterrado directamente en zanja de acuerdo con la normativa y estándares de aplicación.
- El cableado perimetral del sistema de seguridad será diseñado enterrado bajo tubo en zanja de acuerdo con la normativa y estándares de aplicación.
- El sistema de puesta a tierra de la Planta conectará los elementos metálicos a tierra de: estructuras fotovoltaicas, inversores, estaciones de potencia, sistema de seguridad, vallado perimetral, etc. llevando el cable directamente enterrado en las zanjas de baja y media tensión.

Además, indicar que el diseño de la Planta Solar FV seguirá las siguientes normas relacionadas con el diseño civil:

- Pliego de prescripciones técnicas para obras de carreteras y puentes, PG-3.
- Código Técnico de la Edificación, aprobado por RD (1371/2007).
- Real Decreto 470/2021, de 29 de junio, por el que se aprueba el Código Estructural.



- LEY 21/2013, de 9 de diciembre, de Evaluación Ambiental.
- Orden FOM/273/2016, de 19 de febrero, por la que se aprueba la Norma 3.1- IC Trazado, de la Instrucción de Carreteras.
- Norma 5.2-IC. Drenaje Superficial (Orden FOM/298/2016 de 15 de febrero).
- Norma 6.1-IC. Secciones de firme (Orden FOM/3460/2003 de 28 de noviembre).
- Normas UNE.

## 6. CARACTERÍSTICAS TÉCNICAS DE LA PLANTA SOLAR FV

### 6.1. Características Principales

Tomando como base las consideraciones de partida que se mencionaban en el apartado 5.1 de este documento, el diseño final de la Planta obedece a las siguientes características principales:

Elemento	Parámetro	Unidad	
Configuración Planta Solar FV	Potencia Cara Frontal de Módulos	MWp	6,988
	Potencia Máxima de Módulos (Bifacial)	MW	12,58
	Potencia Instalada (Potencia Activa Máxima de Inversores)	MWn	4,99
	Ratio CC/AC	-	1,40
	Nº de inversores	Ud.	2
	Nº de módulos	Ud.	11.648
	Nº de strings	Ud.	448
	Nº de seguidores 2Vx26	Ud.	224
	Nº de módulos por string	Ud.	26
	Pitch	m	10,5

**Tabla 9: Configuración General de la Planta.**

### 6.2. Configuración Eléctrica

La Planta Solar Fotovoltaica producirá energía eléctrica a partir de la radiación solar incidente sobre los paneles fotovoltaicos colocados sobre estructuras con seguimiento al sol a un eje horizontal, lo cual favorecerá en gran medida la energía generada por la Planta. Posteriormente, gracias a los inversores fotovoltaicos, se transformará la corriente continua en corriente alterna y los transformadores (ubicados en las Estaciones de Potencia) elevarán la tensión de Baja Tensión (BT) a Media Tensión (MT).

La configuración eléctrica de la Planta Solar FV se resume en las siguientes tablas:

Nº de Estación de Potencia / Skid	Nº de Inversores	Tipo de Inversor	Potencia Activa del Inversor (MW)	Tipo de Estación de Potencia	Potencia Transformador (MW)
1	1	HEMK FS2865k	2,495	MV TWIN SKID COMPACT	4,99
	1	HEMK FS2865k	2,495		

**Tabla 10: Configuración Eléctrica (1/2).**



En total, se instalarán 11.648 módulos de 600 W para producir una potencia pico total de 6,988 MWp, los cuales se distribuirán entre los 224 trackers que se instalarán en la Planta Solar Fotovoltaica agrupados en 448 strings de 26 módulos conectados en serie cada uno.

La potencia activa del conjunto de los inversores de la Planta será de 4,99 MW, por lo que el ratio CC/CA es de 1,40.

De esta forma, la potencia pico de la Estación de Potencia (EP) será la siguiente:

Nº de Estación de Potencia / Skid	Nº Trackers	Nº Strings	Potencia Pico (MWp)
EP-1	224	448	6,988
<b>TOTAL</b>	<b>224</b>	<b>448</b>	<b>6,988</b>

*Tabla 11: Configuración Eléctrica (2/2).*

La energía generada por la EP de la Planta Solar FV será conducida por medio de una red de media tensión (MT) subterránea de 30 kV hasta el Centro de Seccionamiento (objeto de otro proyecto), el cual se proyecta en la parcela catastral de la Planta Solar FV.

El punto de medida principal de la energía generada por la Instalación se encontrará en las celdas de MT (30 KV) del Centro de Seccionamiento (objeto de otro proyecto).

### 6.3. Layout Planta

La siguiente imagen muestra la implantación propuesta para la Planta Solar FV de acuerdo a las consideraciones técnicas indicadas anteriormente.



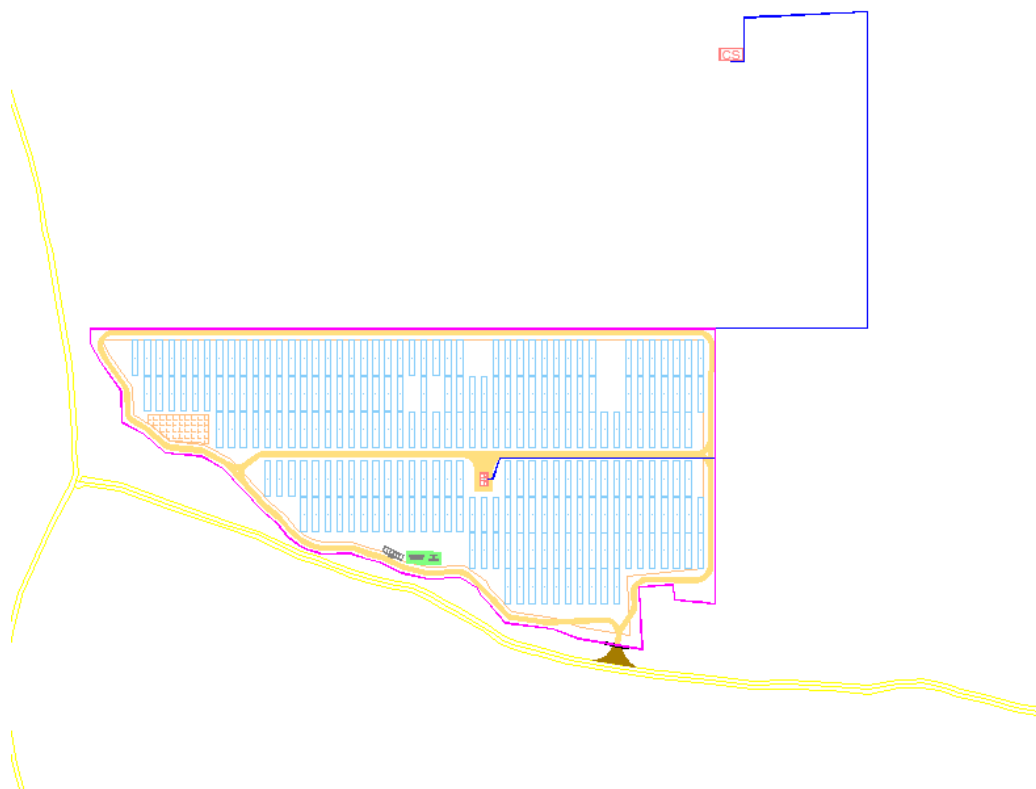
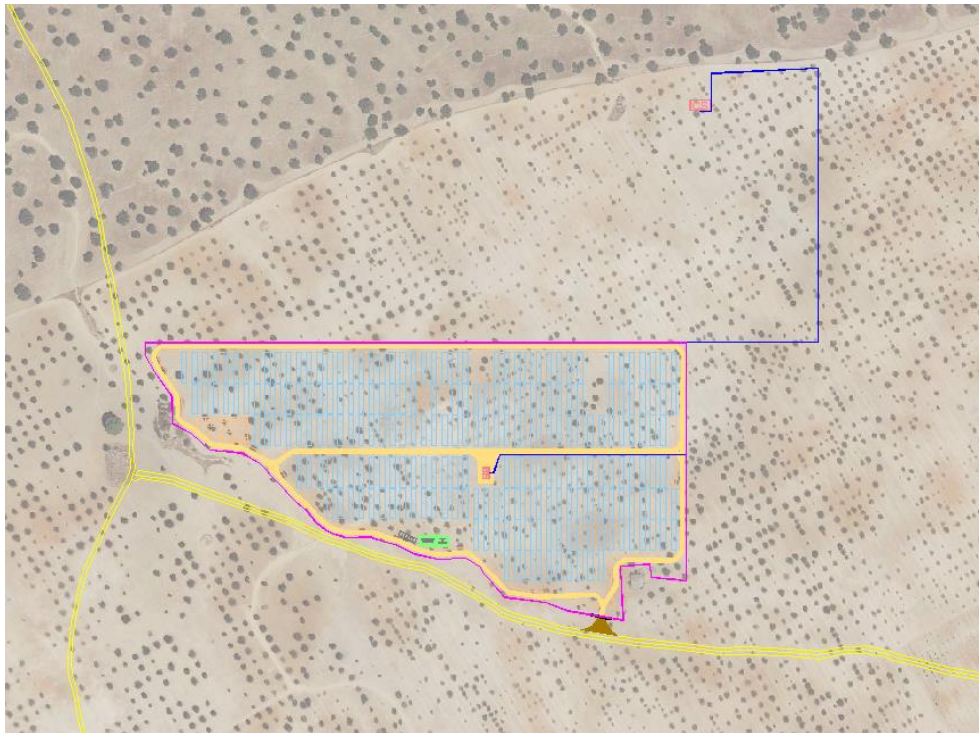

**Figura 21: Planta Solar FV.**



## 6.4. Generador Fotovoltaico

Los módulos fotovoltaicos son los dispositivos físicos encargados de transformar la energía que les llega en forma de radiación electromagnética, en electricidad por medio del efecto fotoeléctrico.

Se componen de unidades independientes denominadas células fotovoltaicas, agrupadas convenientemente en arrays "serie-paralelo" de forma que ofrezcan las características tensión–intensidad requeridas por la aplicación para la que se dimensionan.

Una célula FV típica de silicio cristalino genera un voltaje de circuito abierto entorno a los 0,6 V y una corriente de cortocircuito que depende del área de célula ( $\approx 3$  A para un área de 100 cm<sup>2</sup>). Debido a su pequeña potencia, las células se asocian en serie y en paralelo en módulos FV, que además aportan un soporte rígido y una protección contra los efectos ambientales. Si la potencia suministrada por un módulo FV no es suficiente para una aplicación determinada se realizan asociaciones serie y paralelo de módulos para formar un generador FV.

Para este Proyecto, se han seleccionado módulos fotovoltaicos bifaciales basados en la tecnología N type de silicio monocristalino, ampliamente probada en numerosas instalaciones a lo largo del mundo. Sus características principales se resumen a continuación:

Características del Módulo Fotovoltaico	
Fabricante	Jinko Solar o similar
Modelo	JKM600N-78HL4-BDV
Potencia unitaria de la cara delantera del módulo en condiciones estándar	600 W
Coefficiente de bifacialidad	80%
Potencia unitaria de la cara trasera del módulo en condiciones estándar	480 W
Tolerancia de Potencia (%)	0~+3%
Tensión en el Punto de Máxima Potencia ( $V_{MPP}$ )	45,25 V
Intensidad en el Punto de máxima Potencia ( $I_{MPP}$ )	13,26 A
Tensión de Circuito Abierto ( $V_{OC}$ )	55,03 V
Intensidad de Cortocircuito ( $I_{SC}$ )	13,87 A
Eficiencia, $\eta$ (%)	21,46 %
Dimensiones (mm)	2465x1134x35

**Tabla 12: Características del Módulo Fotovoltaico en STC.**

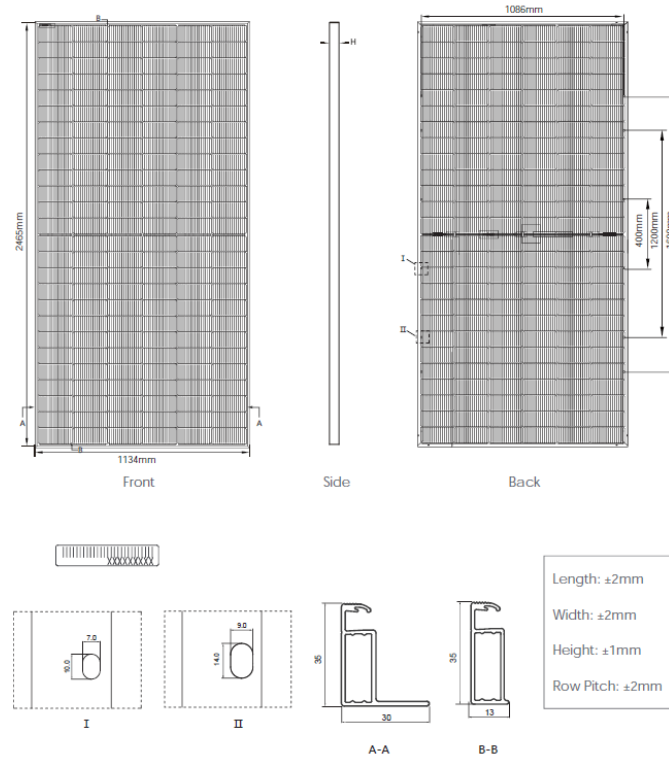

**Figura 22: Dimensiones del Módulo.**

De acuerdo con la información incluida en la hoja de especificaciones técnicas, los módulos están certificados conforme a los estándares IEC61215 / IEC61730.

### Curvas características

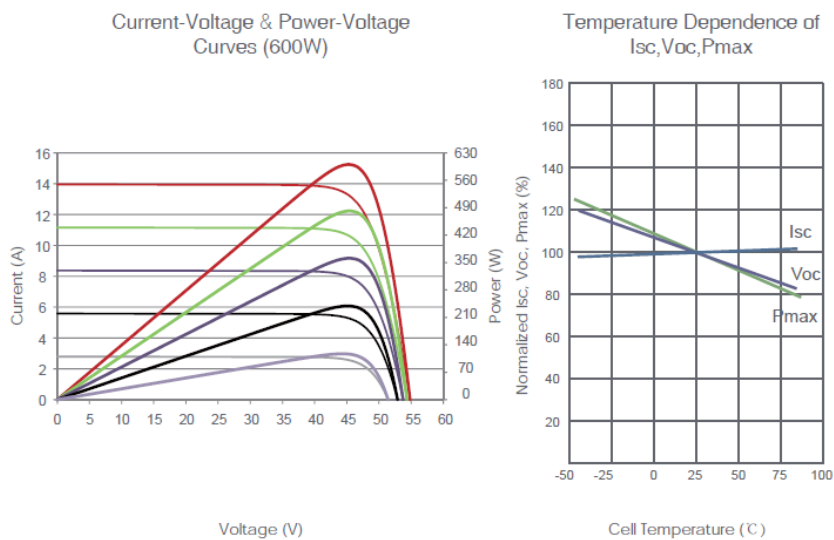

**Figura 23: Curvas Características JKM600N-78HL4.**



## 6.5. Estructura Soporte – Seguidor Solar Fotovoltaico

Los módulos FV se instalarán sobre estructuras denominadas seguidores, que se mueven sobre un eje horizontal orientado de Norte a Sur y realizan un seguimiento automático de la posición del Sol en sentido Este-Oeste a lo largo del día, maximizando así la producción de los módulos en cada momento.

La estructura donde se sitúan los módulos está fijada al terreno y constituida por diferentes perfiles y soportes, con un sistema de accionamiento para el seguimiento solar y un autómatas que permita optimizar el seguimiento del sol todos los días del año. Además, disponen de un sistema de control frente a fuertes ráfagas de viento que coloca los paneles fotovoltaicos en posición horizontal en menos de 5 min para minimizar los esfuerzos debidos al viento excesivo sobre la estructura.

Los principales elementos de los que se compone el seguidor son los siguientes:

- Cimentaciones: perfiles hincados con o sin perforación previa.
- Estructura de sustentación: formada por diferentes tipos de perfiles de acero galvanizado y aluminio.
- Elementos de sujeción y tornillería.
- Elementos de refuerzo.
- Equipo de accionamiento para el seguimiento solar el cual contará con un cuadro de Baja Tensión.
- Autómata astronómico de seguimiento con sistema de retroseguimiento integrado.
- Sistema de comunicación interna.

Con el fin de optimizar la superficie disponible, se ha adoptado como solución la implantación de una estructura tipo seguidor monofila. Las ventajas de este sistema en comparación con un seguidor multifila son un menor mantenimiento de la Planta y una mayor flexibilidad de implantación.

Las principales características de la estructura solar son las indicadas a continuación:

Características del Seguidor	
Fabricante	Soltec o similar
Seguimiento	Horizontal 1 eje N-S
Ángulo de Seguimiento (°)	±60°
Disposición de los módulos	2V
Configuración	2Vx26 (52 módulos)
Filas por seguidor	Monofila
Pendiente Admisible N-S (%)	Hasta 17%
Pendiente Admisible E-O (%)	Ilimitada
Carga de Viento Admisible	Según códigos locales
Opciones Cimentación	Hincado directo / Pre-drilling + hincado / Micropilote/ Predrilling + compactado + hincado



Características del Seguidor	
Algoritmo de Seguimiento	Astronómico
Back-tracking	Sí
Comunicación	Cableado RS485 ó Sistema híbrido Radio+RS485
Garantías Estándar	Estructura 10 años Componentes Electromecánicos 5 años

**Tabla 13: Características del Seguidor Solar.**

La tornillería de la estructura podrá ser de acero galvanizado o inoxidable.

Las piezas de fijación de módulos serán siempre de acero inoxidable. El elemento de fijación garantizará las dilataciones térmicas necesarias, sin transmitir cargas que puedan afectar a la integridad de los módulos. Como elementos de unión entre paneles se emplearán unas pletinas/grapas de fijación metálicas.

La fijación al terreno se realizará siguiendo las recomendaciones establecidas en el estudio geotécnico. Para un terreno medio, la estructura irá fijada mediante el hincado de perfiles directamente al terreno o con alguna perforación previa en el caso específico en el que aplique. La cimentación de la estructura ha de resistir los esfuerzos derivados de:

- Sobrecargas del viento en cualquier dirección.
- Peso propio de la estructura y módulos soportados.
- Sobrecargas de nieve sobre la superficie de los módulos (en el caso que aplique).
- Solicitaciones por sismo según la normativa de aplicación.

La instalación de los seguidores se adaptará, en la medida de lo posible, a la orografía del terreno para reducir al máximo la necesidad de realizar movimientos de tierra.

## 6.6. Inversor Fotovoltaico

El inversor es un dispositivo de electrónica de potencia que permite transformar la energía eléctrica generada en forma de corriente continua por los módulos fotovoltaicos, en corriente alterna, para poder ser elevada posteriormente de tensión y vertida a la red eléctrica.

La operación de los inversores será totalmente automatizada. Una vez que el generador fotovoltaico genera la potencia suficiente para excitar al inversor, arranca y la electrónica de control comienza con la conversión DC/AC. Por el contrario, cuando la potencia de entrada baja por debajo del punto de excitación del inversor para la conexión dejará de trabajar. La energía que consume la electrónica procederá del generador fotovoltaico, y por la noche el equipo sólo consumirá una pequeña cantidad de energía procedente de la red eléctrica.



Las características del inversor que se deben considerar para el dimensionamiento de la Instalación de Baja Tensión se indican en la siguiente tabla:

<b>HEMK FS2865K</b>	
<b>Características DC del Inversor</b>	
Rango de tensión MPP	849 - 1.500 V
Tensión Máxima	1.500 V
MPPT Independientes	1
Nº de Entradas DC	Hasta 30
Máxima corriente de entrada (I <sub>DC</sub> )	3.443 A
Eficiencia Máx / Euro	98,78% / 98.39%
Rango de Temperatura Ambiente de Operación	-25°C a 60°C
<b>Características AC del Inversor</b>	
Potencia Activa (kW)	2.495 kW @40°C
Potencia Reactiva (kVar)	1.408 kVar @40°C
Intensidad máxima (A)	2.756 A @40°C
Tensión nominal (V)	600 V
Frecuencia (Hz)	50 Hz / 60 Hz
THD (%)	< 3%
Factor de potencia	0,5-0,5 (leading / lagging)

**Tabla 14: Características del Inversor.**

El inversor cumple con lo dispuesto en los estándares EN 61000-6-1, EN 61000-6-2, EN 61000-6-4, EN 61000-3-11, EN 61000-3-12, EN 62109-1, EN 62109-2, IEC62103, EN 50178, FCC Part 15, AS3100, así como con el P.O.12.3 de conexión a red.

Con el fin de evitar el efecto (PID), degradación inducida por potencial eléctrico de los módulos fotovoltaicos, el polo negativo CC del inversor se conectará a la red de tierras.

Los inversores de conexión a red disponen de un sistema de control que permite un funcionamiento completamente automatizado y presentan las siguientes características de funcionamiento:

- Seguimiento del punto de máxima potencia (MPP).

Debido a las especiales características de producción de energía de los módulos fotovoltaicos, estos varían su punto de máxima potencia según la irradiación y la temperatura de funcionamiento de la célula. Por este motivo el inversor debe ser capaz de hacer trabajar al campo solar en el punto de máxima potencia, y contar con un rango de tensiones de entrada bastante amplio.

- Características de la señal generada.

La señal generada por el inversor está perfectamente sincronizada con la red respecto a frecuencia, tensión y fase a la que se encuentra conectado. Reducción de armónicos de señal de intensidad y tensión.



- Protecciones.
  - Protección para la interconexión de máxima y mínima frecuencia: Si la frecuencia de la red está fuera de los límites de trabajo (49Hz-51Hz), el inversor interrumpe inmediatamente su funcionamiento pues esto indicaría que la red es inestable, o procede a operar en modo isla hasta que dicha frecuencia se encuentre dentro del rango admisible.
  - Protección para la interconexión de máxima o mínima tensión: Si la tensión de red se encuentra fuera de los límites de trabajo, el inversor interrumpe su funcionamiento, hasta que dicha tensión se encuentre dentro del rango admisible, siendo el proceso de conexión-desconexión de rearme automático (artículo 11.4, artículo 11.3 y artículo 11.7 a), RD1699/2011).
  - Fallo en la red eléctrica o desconexión por la empresa distribuidora: En el caso de que se interrumpa el suministro en la red eléctrica, el inversor se encuentra en situación de cortocircuito, en este caso, el inversor se desconecta por completo y espera a que se restablezca la tensión en la red para reiniciar de nuevo su funcionamiento (artículo 8.2 y 11.6, RD1699/2011).
  - Tensión del generador fotovoltaico baja: Es la situación en la que se encuentra durante la noche, o si se desconecta el generador solar. Por tanto, el inversor no puede funcionar.
  - Intensidad del generador fotovoltaico insuficiente: El inversor detecta la tensión mínima de trabajo de los generadores fotovoltaicos a partir de un valor de radiación solar muy bajo, dando así la orden de funcionamiento o parada para el valor de intensidad mínimo de funcionamiento.
  - El inversor incluye interruptor automático en la salida CA.
  - Los inversores estarán conectados a tierra tal y como se exige en el reglamento de baja tensión. La toma de tierra es única y común para todos los elementos.

Los inversores serán provistos del software de aplicación para la configuración de los equipos y extracción de datos, otorgando plenos derechos al administrador e incluyendo el acceso a sus parámetros funcionales.

Además, los inversores deben ir acompañados de planos de cableado, manuales de instalación, operación y mantenimiento, incluyendo lista de parámetros, valores, tolerancias de alarma / advertencia y funcionamiento, en español.

## 6.7. Estaciones de Potencia (EP) o Skids de MT

La Estación de Potencia (Skid MT) está compuesta por los inversores, encargados de transformar en corriente alterna la corriente continua que generan los módulos fotovoltaicos, así como de adecuarla a las características demandadas por la Red, y la estación transformadora, encargada de elevar la tensión de salida de los inversores hasta la de la red de Media Tensión de la Instalación.



Para el presente Proyecto se ha elegido la siguiente Estación de Potencia de acuerdo a la cantidad de inversores que aloja:

- Inverter Station “MSK19 – Dual Inverter”: 2 Inversores

La EP integra todos los componentes necesarios para el conexionado a la red de media tensión en un conjunto compacto que integra un transformador de potencia y las celdas de MT. Contará con un transformador de las siguientes características:

<b>Características del Transformador</b>	
Tipo	Transformador de baño de aceite
Número de fases	3
Conductor	Cu
Refrigeración	ONAN
Relación de transformación (kV)	30±10x1,5% / 0,60
Potencia (MVA)	4,99
Grupo de conexión	Dy11y11
Cambiador de tomas	Regulación automática en carga
Tensión primario (kV)	30
Tensión secundario (kV)	0,60
Intensidad primario (A)	96,03
Intensidad secundario (A)	4.801,63
Capacidad de cortocircuito (kA)	16
Tensión de cortocircuito (%)	4

**Tabla 15. Características del Transformador.**

Cada Estación de Potencia contará también con un cuadro y un transformador destinado a Servicios Auxiliares (SSAA) además de una UPS.

A continuación, se muestra una imagen de la EP.

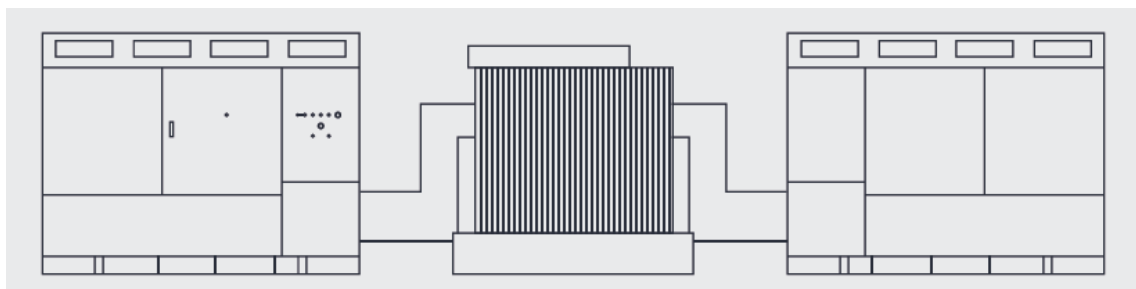

**Figura 24: Imagen de la Estación de Potencia.**



## 6.8. Instalación Eléctrica de Baja Tensión (BT)

Se considera la Instalación Eléctrica de Baja tensión a la referente a aguas abajo del transformador de BT/MT situado en la Estación de Potencia de la Planta Solar FV.

Las instalaciones que comprenden esta parte de la instalación son las que se describen a continuación:

- Conexión entre módulos fotovoltaicos formando strings.
- Conexión entre strings y las cajas de agrupación de strings.
- Conexión entre las cajas de strings y los inversores.
- Conexión de los inversores y la CGP.
- Conexión de la CGP con el transformador.

La instalación está diseñada para que el nivel de tensión sea hasta 1.500 V.

La evacuación de la energía generada en el campo fotovoltaico se conectará al lado de baja tensión del transformador instalado a tal efecto en la Estación de Potencia.

Se utilizarán cables unipolares con aislamiento dieléctrico seco, con las siguientes características:

Características de los cables de CC		
Tipo	PV ZZ-F	XZ1-AL
Tensión DC	1,5 kV	1,5 kV
Conductor	Cobre	Aluminio
Secciones	6-10 mm <sup>2</sup>	185 - 300 mm <sup>2</sup>

**Tabla 16: Características del de los cables de CC.**

### Conductores

Para el cálculo de la sección de los conductores empleados en las diferentes partes de la instalación se ha tenido en cuenta, además de lo establecido por el Reglamento Electrotécnico de Baja Tensión y sus ITC complementarias (REBT), los criterios de intensidad máxima admisible por el cable y la caída de tensión (1,5%), además de la adecuada protección de los cables contra sobrecargas y cortocircuitos mediante fusibles clase gPV o interruptores magnetotérmicos.

Posteriormente se ha establecido que la pérdida de potencia máxima en la parte BT de la Instalación Fotovoltaica, es decir, desde los módulos hasta los inversores, no deberá ser superior a 1,50%.

Los cables irán en canalizaciones subterráneas directamente enterrados desde las cajas de agrupación de string hasta los inversores. Los cables de string entre seguidores irán enterrados bajo tubo, mientras que los cables string que discurran por los seguidores irán apropiadamente atados a la estructura o bien en bandejas.



Todos los conductos colocados para protección de los cables que llegan a las cajas de string (y viceversa) deben estar protegidos mecánicamente por una malla metálica colocada a al menos a 5cm del conducto. Esto es para garantizar que no se produzcan daños en el conducto durante las actividades de corte de césped.

Los conductores de la instalación serán fácilmente identificables. Esta identificación se realizará por los colores que presenten sus aislamientos. El conductor neutro se identificará por el color azul claro. Al conductor de protección se le identificará por el color verde-amarillo. A efectos de identificación los cables serán marcados con su designación correspondiente mediante etiquetas inertes fijadas a los cables con fijadores de plástico. Se dispondrá una etiqueta cada 10 m en cables enterrados y cada 20 m en instalación aérea.

En ningún caso se permitirá la unión de conductores mediante conexiones y/o derivaciones por simple retorcimiento o arrollamiento entre sí de los conductores, sino que deberá realizarse siempre utilizando bornes de conexión montados individualmente o constituyendo bloques o regletas de conexión. Siempre deberá realizarse en el interior de cajas de empalme y/o de derivación. Los conductores deberán conectarse por medio de terminales adecuados, de forma que las conexiones no queden sometidas a esfuerzos mecánicos.

El acoplamiento y sellado entre cables y equipos se efectuará por medio de prensaestopas. Estas serán las adecuadas en tipo y diámetro con objeto de asegurar una sujeción mecánica y estanqueidad adecuada.

Los cables serán manejados cuidadosamente para evitar erosiones y deterioro en sus aislamientos. Los radios de curvatura nunca serán menores de los recomendados por el fabricante.

## 6.9. Instalación Eléctrica de Media Tensión (MT)

La instalación eléctrica de Media tensión (MT) tiene el fin de evacuar la energía generada en la instalación desde la Estación de Potencia hasta la celda de MT situada en el Centro de Seccionamiento.

El nivel de tensión de la red interna de MT será de 30 kV, y consistirá en una (1) línea subterránea constituida por una terna de cables unipolares.

La configuración de la red interna de media tensión se resume en la siguiente tabla:

Inicio	Fin	Estaciones de Potencia Implicadas	Potencia Evacuada a 40°C (MW)
EP-1	Celdas MT Centro de Seccionamiento	EP-1	4,99

**Tabla 17: Configuración Red de MT.**

La red eléctrica de MT de la Instalación será en corriente alterna (CA) a 30 kV. El cable será AI RHZ1-OL 18/30 kV 1xZZ mm<sup>2</sup> Hersatene de General Cable, siendo ZZ 240 mm<sup>2</sup>, con aislamiento dieléctrico seco



directamente enterrado, depositado en el fondo de zanjas tipo, sobre lecho de arena, a una profundidad mínima de 0,8 m. Las zanjas se repondrán compactando el terreno de manera apropiada.

El dimensionado de la instalación será tal que la pérdida de potencia máxima en la parte de la instalación de MT no supere 0,50%.

## 6.10. Protecciones

Las protecciones eléctricas en la interconexión entre el sistema fotovoltaico y la red eléctrica aseguran una operación segura, tanto para las personas como para los equipos que participan en todo el sistema.

La Planta Solar Fotovoltaica deberá cumplir los requisitos establecidos por la normativa nacional en materia de protecciones eléctricas y la normativa internacional en el caso de que no existieran normas nacionales relacionadas.

De esta manera, todos los equipos de la Planta estarán provistos de elementos de protección, algunos de los cuales se exponen a continuación:

- Los conductores de CC del campo fotovoltaico estarán dimensionados para soportar, como mínimo el 125% de la corriente de máxima potencia en condiciones STC sin necesidad de protección.
- Los conductores de corriente alterna estarán protegidos mediante fusibles e interruptores magnetotérmicos para proteger el sistema contra sobreintensidades.
- Los inversores dispondrán de un sistema de aislamiento galvánico o similar que evite el paso de corriente continua al lado de corriente alterna de manera efectiva. Asimismo, los inversores incorporarán al menos las siguientes protecciones: frente a cortocircuitos, contra tensiones y frecuencia de red fuera de rango e inversión de polaridad.
- La conexión a tierra ofrece una buena protección contra sobrecargas atmosféricas, además de garantizar una superficie equipotencial que previene contactos indirectos.
- Los equipos accionados eléctricamente estarán provistos de protecciones a tierra e interruptores diferenciales.

## 6.11. Puesta a Tierra

El objetivo de las puestas a tierra (p.a.t.) es limitar la tensión respecto a tierra que puedan presentar las masas metálicas, asegurar la actuación de las protecciones y eliminar o disminuir el riesgo que supone una avería en los materiales eléctricos utilizados, disminuyendo lo máximo posible el riesgo de accidentes para personas y el deterioro de la propia instalación.



La p.a.t. es la unión directa de una parte del circuito eléctrico o de una parte conductora no perteneciente al mismo mediante una toma de tierra con un electrodo o grupos de electrodos enterrados en el suelo.

Mediante la instalación de p.a.t. se deberá conseguir que en el conjunto de la instalación no aparezcan diferencias de potencial peligrosas y que, al mismo tiempo, permita el paso a tierra de las corrientes de defecto o las de descarga de origen atmosférico.

La instalación de puesta tierra cumplirá con lo dispuesto en el artículo 15 del R.D. 1699/2011 sobre las condiciones de puesta a tierra en instalaciones fotovoltaicas conectadas a la red de baja tensión.

Por otro lado, el dimensionado de la red de tierras de la Instalación se rige, fundamentalmente, por la siguiente normativa:

- Real Decreto 842/2002, de 2 de agosto, por el que se aprueba el Reglamento electrotécnico para baja tensión, y sus Instrucciones Técnicas Complementarias (ITC). ITC-BT-18.
- Real Decreto 337/2014, de 9 de mayo, por el que se aprueban el Reglamento sobre condiciones técnicas y garantías de seguridad en instalaciones eléctricas de alta tensión y sus Instrucciones Técnicas Complementarias ITC-RAT 01 a 23. ITC-RAT-13.
- IEEE-80: Guía de seguridad en la puesta a tierra de CA de subestaciones.
- IEC 60909-3 ed3.0: Short-circuit currents in three-phase AC systems – Part 3: Currents during two separate simultaneous line-to-earth short circuits and partial short-circuit currents flowing through earth.

En ella se define, entre otras cosas, la formulación para calcular las tensiones de paso y contacto máximas admisibles, tensiones que nunca deben ser alcanzadas en la instalación.

### **6.11.1. Puesta a Tierra de Protección**

La puesta a tierra de protección une con tierra los elementos metálicos de la instalación accesibles al contacto de personas que normalmente están sin tensión pero que pueden estarlo debido a averías, descargas atmosféricas o sobretensiones. Ejemplos de estos elementos serían: módulos fotovoltaicos, estructura del seguidor, la envolvente de las celdas y cuadros de BT, rejillas de protección, carcasas de los transformadores o armaduras de los edificios.

Se dispondrán las siguientes puestas a tierra de protección interconectadas:

- Red General de Puesta a Tierra: Estará formada por un mallado de conductor de cobre desnudo de 35 mm<sup>2</sup> que discurrirá enterrado por el fondo de las canalizaciones de BT y MT de la Instalación, a una profundidad no menor de 0,6 m.



- Puesta a tierra del generador fotovoltaico, mediante contacto directo de los marcos de los paneles a la estructura del seguidor a través de la tornillería.
- Puesta a tierra de la estructura del seguidor a través de la conexión de los pilares extremos de cada seguidor a la red de tierras general usando latiguillos de cobre desnudo de 35 mm<sup>2</sup>. Además, todos los seguidores de una misma fila irán interconectados entre sí usando latiguillos de cobre aislado de 16 mm<sup>2</sup>.
- Puesta a tierra de las cajas de agrupación usando latiguillos de cobre aislado de 16 mm<sup>2</sup>.
- Puesta a tierra de las Estaciones de Potencia, compuesta de un anillo a lo largo del perímetro de la base de la estación de potencia de un conductor de cobre desnudo de 35 mm<sup>2</sup> enterrado a una profundidad mínima de 0,6 m, que estará unido a la Red General de Puesta a Tierra de la Planta Solar Fotovoltaica.

## 6.12. Armónicos y Compatibilidad Electromagnética

Las instalaciones cumplirán con lo dispuesto en el artículo 16 del R.D. 1699/2011 sobre armónicos y compatibilidad electromagnética en instalaciones fotovoltaicas conectadas a la red de baja tensión.

## 6.13. Sistema de Seguridad

La Instalación contará con un sistema de seguridad perimetral cuya función principal será proteger el interior de la Planta Solar FV de cualquier intrusión no deseada, y estará compuesto por los siguientes elementos:

- Sistema de control de acceso: En cada una de las puertas de acceso a la Planta Solar FV se instalará un sistema de control de acceso compuesto por dos lectores de proximidad, uno exterior (de entrada) y otro interior (de salida) que indicarán al sistema respectivamente la entrada y salida de personas del recinto de la Instalación.
- Sistema de circuito cerrado de televisión (CCTV) con cámaras que permitan la vigilancia en tiempo real y en alta definición de todo el perímetro de la Instalación, contando con sistema de grabación de vídeo incorporado.
- Cámaras térmicas con sistema de detección de movimiento.
- Monitoreo y alarmas en las puertas de acceso a las Estaciones de Potencia o cualquier otro Edificio de la Instalación.

El sistema de cámaras estará concebido de tal manera que en el mismo pueda habilitarse un barrido de toda la extensión de la Planta, con detector de movimiento configurable. Dicho sistema será autónomo y será gestionado por un servidor web integrado o sistema equivalente.





Todos los canales de CCTV irán grabados sobre disco duro, y el conexionado de los equipos grabadores será IP.

Las cámaras de vídeo serán de tipo térmicas analógicas, las cuales se convertirán en digitales para poder transmitir la señal a través de fibra óptica. Serán de uso exterior, térmicas con lente de 10° de apertura y 19, 24 o 50 mm de longitud focal.

Serán válidas para instalaciones exteriores, a prueba de corrosión, agua, polvo y empañamiento de la lente. Se instalarán en lugares altos, quedando a una altura sobre el nivel del suelo que sea suficiente para evitar obstáculos.

Todas las cámaras se suministrarán con sus respectivas licencias o una licencia general para todo el conjunto de cámaras.

El Sistema de Seguridad deberá tener alimentación auxiliar desde un sistema SAI/UPS con capacidad para suministrar la energía necesaria al menos 2h, y deberá permitir conectarse de forma remota a través de IP para visualizar todas las cámaras de la instalación en tiempo real.

El propio sistema será el encargado de gestionar automáticamente las señales de alarma, comprobando en primer lugar si se trata de una alarma no deseada. En caso de intrusión, el sistema enviará una señal de aviso al centro integral de seguridad y al responsable de la instalación, que procederá a su verificación, y avisando si procede a las fuerzas de seguridad, bomberos, etc.

Durante la construcción se estiman necesarias medidas adicionales de seguridad mediante vigilancia permanente.

## **6.14. Sistema de Monitorización y Control**

El sistema de monitorización y control de la Planta estará basado en productos abiertos del mercado e incluirá el SCADA y el sistema de control de la Planta, así como todos los equipos necesarios para comunicar con el resto de los sistemas de la Instalación.

SCADA (Supervisory Control and Data Acquisition, es decir, Supervisión, Control y Adquisición de Datos) no es una tecnología concreta sino un tipo de aplicación. Cualquier aplicación que obtenga datos operativos acerca de un "sistema" con el fin de controlar y optimizar ese sistema es una aplicación SCADA.

El sistema integra la información procedente de los componentes suministrados por diferentes contratistas, permitiendo la operación y monitorización global del funcionamiento de la Planta, la detección de fallos y modificaciones del funcionamiento de los distintos componentes.



El sistema de Control y Monitorización permitirá supervisar en tiempo real la producción de la Planta, permitiendo atender de forma inmediata cualquier incidencia que afecte o pueda afectar a la producción y permitiendo la optimización de la capacidad productiva al operador. Para ello se basa en los datos que obtiene de los distintos componentes, entre otros:

- Inversores: Envían al sistema de control las variables de entrada y salida del inversor, las cuales permiten evaluar el funcionamiento del equipo.
- Estaciones Meteorológicas.
- Remotas de Adquisición de E/S de cada Estación de Potencia.
- Remotas de Adquisición de E/S en el Centro de Seccionamiento.
- Medidores de Facturación.
- Sistema de accionamiento de los trackers.
- Sistema de seguridad.

Los datos se presentarán en forma de medias horarias. El sistema de monitorización será fácilmente accesible por el usuario. En principio se encontrará integrado en los inversores, si bien se dispondrá de un sistema adicional centralizado de monitorización de toda la Planta Solar Fotovoltaica ubicado en el centro de control.

El SCADA debe estar preparado para comunicar por Ethernet con terceras partes mediante el Protocolo IEC-60870-5-104 (perfil de interoperabilidad). Debe existir más de una tarjeta de red para facilitar el acceso de datos a distintos equipos / subredes.

Para el listado de señales a trabajar, los estados deben tratarse como señales dobles; asimismo debe tenerse en cuenta que la comunicación con el otro extremo es con equipos redundantes, dos IPs con las cuales comunicar.

El SCADA debe permitir realizar control remoto sobre el mismo desde cualquier lugar con conexión con la Planta a través de los programas convencionales (p. ej., VNC). Además, debe permitir mostrar los esquemas unifilares y posibilitar la realización de mandos, y permitir la visualización del registro histórico, de la lista de alarmas activas y de la pantalla de mantenimiento. También deberá poder realizar la comunicación directa con los equipos y relés a nivel de “protección” para análisis de eventos, informes de faltas, ajuste de señales/oscilaciones y pruebas de disparos.

### **6.14.1. Inversores**

Todos inversores contarán con un software de monitorización que permita monitorizar y controlar las variables de funcionamiento internas de los inversores en tiempo real a través de Internet.



## 6.14.2. Estaciones Meteorológicas

La Planta Solar FV contará con una (1) estación meteorológica con la capacidad de adquirir al menos los siguientes datos meteorológicos: irradiancia global horizontal (GHI) e inclinada (GTI), temperatura de panel fotovoltaico, temperatura ambiente, velocidad y dirección del viento, cantidad de precipitaciones y humedad.

Cada estación meteorológica deberá disponer como mínimo de los siguientes instrumentos:

- 1 piranómetro para medir la GHI.
- 1 piranómetro para medir la GTI.
- 2 células calibradas para medir la GTI, una de las cuales se limpiará continuamente y otra de ellas con la frecuencia que se limpien los módulos fotovoltaicos, para medir el efecto de la suciedad.
- 2 sensores de temperatura PT100 para medir la temperatura de dos módulos fotovoltaicos.
- Anemómetro.
- Termohigrómetro.
- Datalogger.

Todos los equipos deberán contar con los correspondientes certificados de calibración, y los sensores tendrán la mayor precisión disponible en el mercado, no presentando en ningún caso un error en las medidas mayor que el 3%.

Las estaciones meteorológicas estarán conectadas a la red de SSAA para asegurar la continuidad en el suministro de energía, evitando pérdida de datos por descarga de las baterías.

Las comunicaciones se realizarán mediante protocolo Modbus/TCP o Modbus/RTU.

## 6.14.3. Contador de Energía

El punto de medida principal de la energía generada por la Planta se encontrará en las celdas de MT (30 kV) del Centro de Seccionamiento (objeto de otro proyecto).

Adicionalmente, en el edificio de control se instalará un contador electrónico trifásico bidireccional para la medida en MT de la energía generada por la Planta Solar FV, ajustado a la normativa metrológica vigente, al Reglamento de Puntos de Medida y a sus instrucciones técnicas complementarias.

El contador irá conectado a los transformadores de tensión e intensidad de la Planta Solar FV, será de clase de precisión 0,2 s, y dispondrá de puerto óptico local y puerto remoto serie.



El contador también dispondrá de un display para la visualización de todos los datos que registra el equipo, tales como potencia activa y reactiva, tensión, intensidad y factor de potencia por fases, energía absoluta generada por tarifa, etc.

La comunicación será mediante protocolo Modbus/TPC o Modbus/RTU.

Todos los elementos integrantes del equipo de medida, tanto a la entrada como a la salida de energía, serán precintados por la empresa distribuidora.

#### **6.14.4. Servicios auxiliares**

La función de los Servicios Auxiliares de corriente alterna de la instalación fotovoltaica es la de garantizar el suministro de energía eléctrica en baja tensión necesario para la explotación, seguridad y mantenimiento de la instalación. La energía necesaria será aportada por la misma Planta cuando se encuentre en funcionamiento y por la red en las horas en las que se encuentre fuera de servicio.

Cada bloque de potencia contará con un cuadro eléctrico para servicios auxiliares. En este cuadro general se instalarán las salidas y protecciones para los diferentes circuitos: circuitos de iluminación, tomas de fuerza, cuadros de monitorización, cuadros auxiliares, etc. Estará dimensionado, además, con salidas de reserva para posibles ampliaciones. Todos los circuitos se protegerán adecuadamente con un interruptor automático y un interruptor diferencial, si es necesario.

El edificio de O&M también contará con un cuadro de SS. AA que se alimenta a través de un transformador de tensión 20/0,40 kV ubicado dentro de la sala eléctrica del edificio. Igualmente, el cuadro eléctrico general del edificio constará con salidas y protecciones para los diferentes circuitos de iluminación, fuerza, auxiliar, etc.

Para las líneas de alimentación de corriente alterna en baja tensión se utilizará cable de cobre RV-K 0,6/1 (1,2) kV AC con aislamiento de polietileno reticulado (XLPE) a 90°C. La sección del conductor se elige teniendo en cuenta el REBT y los siguientes criterios: intensidad de cortocircuito, intensidad máxima admisible y caída de tensión.





## 7. DESCRIPCIÓN GENERAL LSMT 30 kV

### 7.1. Introducción

A continuación, se describe la información general de la línea de evacuación subterránea comprendida entre el skid 1 y el Centro de Seccionamiento (objeto de otro proyecto).

En los siguientes apartados se indicarán y justificarán las características generales de diseño, cálculos y construcción que debe atender la misma.

Línea Evacuación	Tramo Subterráneo
Denominación de línea	LSMT 30kV Mares 34
Tipo de línea	Subterránea
Nivel de Tensión (kV)	30
Categoría	Tercera
Inicio de la Línea	Skid 1
Fin de la Línea	Centro de Seccionamiento
Longitud (m)	892,84

**Tabla 18: Información General de la Línea de Evacuación LSMT 30 kV**

### 7.2. Situación y emplazamiento

A continuación, se indican las coordenadas UTM (HUSO 29S) aproximadas del inicio y fin de la línea:

Emplazamiento LSMT	Inicio de Línea	Fin de Línea
Abscisa (X)	674294.99	674507.7491
Norte (Y)	4295782.6956	4296148.9385

**Tabla 19: Localización de la Línea de Evacuación**

El trazado de la línea discurrirá por la propia parcela de implantación de la Planta hasta el Centro de Seccionamiento.

Polígono	Parcela	Referencia Catastral	Término Municipal	Superficie (m <sup>2</sup> )
293	14	06900A293000140000EI	Badajoz	628.485

**Tabla 20: Polígono y Parcelas donde se Proyecta la Línea.**

El inicio de la línea se encuentra en la celda de MT del skid, y el fin de la línea en el Centro de Seccionamiento.

A continuación, se muestra el plano de localización de la LSMT 30 kV.

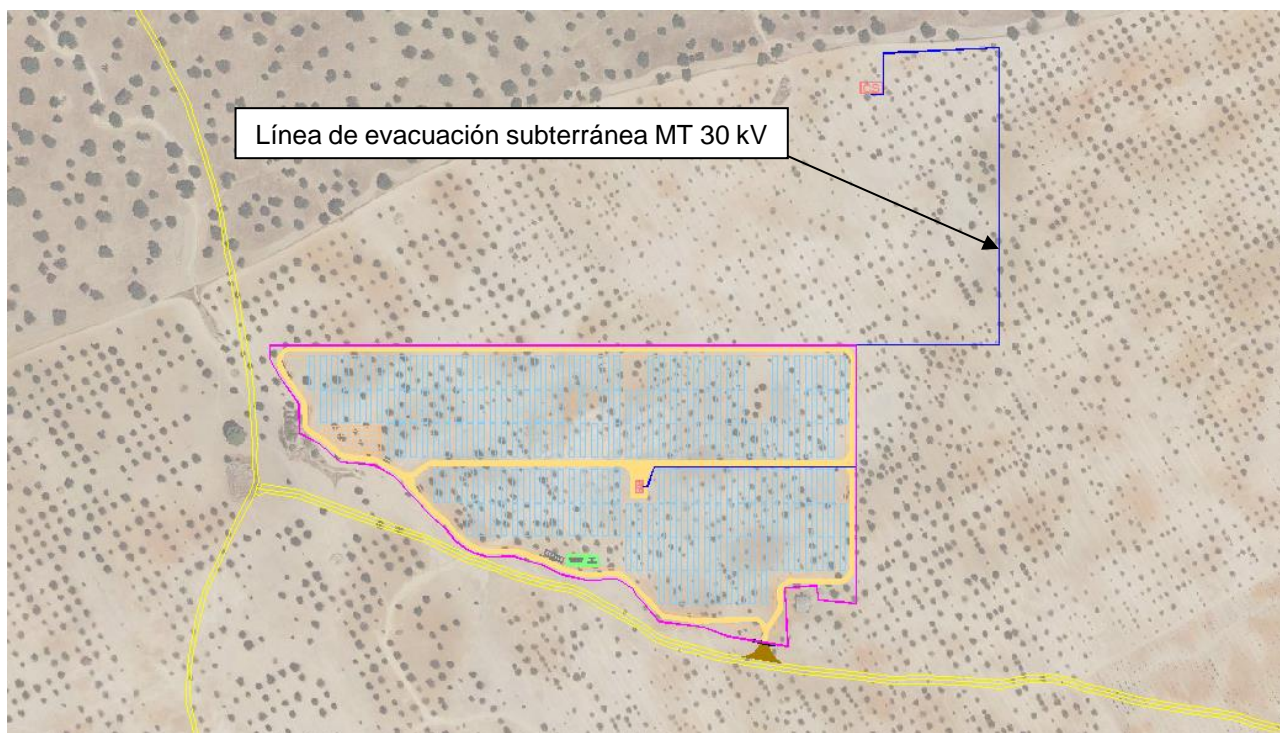

**Figura 25: Localización Línea 30 kV**

## 7.3. Características de la instalación

### 7.3.1. Descripción de los materiales

El conductor a utilizar será Al RHZ1-OL 18/30 kV 1xZZ mm<sup>2</sup>, siendo ZZ 240 mm<sup>2</sup> Hersatene de General Cable, con las siguientes características:

Características Conductor	
Tipo Constructivo	Unipolar
Conductor	Aluminio, semirrígido clase 2 según UNE-EN 60228
Aislamiento	Polietileno Reticulado, XLPE
Nivel de Aislamiento U <sub>0</sub> /U (Um)	18/30 kV
Semiconductora Externa	Capa extrusionada de material conductor separable en frío
Pantalla Metálica	Cinta(s) de cobre colocadas helicoidalmente
Temperatura Máx.Admisible en el Conductor en Servicio Permanente	90°C



<b>Características Conductor</b>	
Temperatura Máx.Admisible en el Conductor en Régimen De Cc	250°C
Sección	240 mm <sup>2</sup>
Peso Aproximado	2.100 kg/km
Diámetro Nominal Aislamiento	36,36 mm
Diámetro Nominal Exterior	44 mm
Intensidad Máxima Admisible Directamente Enterrado (T <sup>a</sup> Aire = 30 °C T <sup>a</sup> Terreno = 20 °C, 1 Km/W)	428 A
Radio de Curvatura	0,572 m
Fuerza de tracción máxima (daN)	720

**Tabla 21: Características del Conductor LSMT.**

Las características del cable de comunicación serán:

<b>Características Cable Comunicaciones</b>	
Tipo Constructivo	PKP Cable Holgado Multitubo
Nº Fibras	48
Fibras por Tubos	12
Total de Tubos	2
Tubos Activos	2
Cubierta Interior	Polietileno-Negro
Elementos de Tracción	Hilaturas de Aramida
Cubierta Exterior	Polietileno-Negro
Peso (Kg/Km)	113
Diámetro Exterior (mm)	12,6
Máxima Tracción (N)	1000 (Operación) / 1800 (Instalación)
Aplastamiento (N/100mm)	2500 (IEC 60794-1-21 E3)
Rango Temperaturas	-40°C a +70°C (IEC 60794-1-22 F1)
Radio Curvatura Mín. (mm):	20 Diámetro Exterior (IEC 60794-1-21 E11)

**Tabla 22. Características del Conductor de Comunicación Subterráneo.**

### 7.3.2. Disposición de montaje

Los cables se agruparán en tresbolillo, en ternas dispuestas en un nivel, siguiendo el esquema de colocación de fases siguiente:



**Figura 26: Colocación de cables en tresbolillo.**

La instalación de los conductores a lo largo de todo el trazado se llevará a cabo bajo tubo enterrado.

### 7.3.3. Accesorios

Los accesorios serán adecuados a la naturaleza, composición y sección de los cables, y no deberán aumentar la resistencia eléctrica de éstos. Las terminaciones deberán ser, asimismo, adecuados a las características ambientales (interior, exterior, contaminación, etc.)

La ejecución y montaje de los accesorios de conexión se realizarán siguiendo el Manual Técnico correspondiente cuando exista, o en su defecto, las instrucciones del fabricante.

#### 7.3.3.1. Terminaciones

Los terminales serán de composite y para la tensión nominal que se requiera. Estos terminales tienen el aislador de composite cementado en una base metálica de función que a su vez está soportada por una placa metálica. Esta placa está montada sobre aisladores de pedestal los cuales se apoyan en una estructura metálica. En el externo superior, el arranque del conector está protegido por una pantalla contra las descargas parciales.

Se emplea un cono deflector elástico preformado para el control del campo en la terminación del cable, que queda instalado dentro del aislador. El aislador se rellena de aceite de silicona, que no requiere un control de la presión del mismo.

Este tipo de terminal permite aislar la pantalla del soporte metálico, lo cual es necesario para las conexiones especiales de pantallas flotantes en un externo. Asimismo, se pueden realizar ensayos de tensión de la cubierta para mantenimiento.

La conexión de los conductores a su conector se realiza por manguitos de conexión a presión. La conexión está diseñada para resistir los esfuerzos térmicos y electromecánicos durante su funcionamiento normal y en cortocircuito.

Las pantallas se conectan a la base metálica, de donde se deriva a conexión a tierra.

### 7.3.3.2. Empalmes

Los empalmes serán adecuados para el tipo de conductores empleados y aptos igualmente para la tensión de servicio. En general se utilizarán siempre empalmes contráctiles en frío, tomando como referencia las normas UNE: UNE211027, UNE-HD629-1 y UNE-EN 61442.

### 7.3.4. Sistema de puesta a tierra

Se conectarán a tierra las pantallas de todas las fases en cada uno de los extremos y en los empalmes intermedios. Esto garantiza que no existan grandes tensiones inducidas en las cubiertas metálicas.



*Figura 27: Puesta a tierra de cubiertas metálicas.*

No será necesario realizar trasposición de fases dado que las ternas se montarán en tresbolillo.

### 7.3.5. Derivaciones

Las derivaciones de este tipo de líneas se realizarán desde las celdas de línea situadas en centros de transformación o reparto desde líneas subterráneas haciendo entrada y salida.

### 7.3.6. Ensayos eléctricos después de la instalación

Una vez que la instalación ha sido concluida, es necesario comprobar que el tendido del cable y el montaje de los accesorios (empalmes, terminales, etc.), se ha realizado correctamente.

### 7.3.7. Canalización

La zanja ha de ser de la anchura suficiente para permitir el trabajo de un hombre, salvo que el tendido del cable se haga por medios mecánicos. Sobre el fondo de la zanja se colocará una capa de arena o material de características equivalentes de espesor mínimo 5 cm y exenta de cuerpos extraños. Los laterales de la zanja han de ser compactos y conforme a la normativa de riesgos laborales. Por encima del tubo se dispondrá otra capa de 10 cm de espesor, como mínimo, que podrá ser de arena o material con características equivalentes.





Para proteger el cable frente a excavaciones hechas por terceros, los cables deberán tener una protección mecánica que en las condiciones de instalación soporte un impacto puntual de una energía de 20 J y que cubra la proyección en planta de los cables, así como una cinta de señalización que advierta la existencia del cable eléctrico de A.T. Se admitirá también la colocación de placas con doble misión de protección mecánica y de señalización.

Y, por último, se terminará de rellenar la zanja con tierra procedente de la excavación, debiendo de utilizar para su apisonado y compactación medios mecánicos.

#### **7.3.7.1. Arquetas**

Se evitará, en lo posible, los cambios de dirección, en los puntos donde se produzcan, para facilitar la manipulación de los cables se dispondrán arquetas con tapas registrables o no. Con objeto de no sobrepasar las tensiones de tiro indicadas en las normas aplicables a cada tipo de cable en los tramos rectos se instalarán arquetas intermedias, registrables, ciegas o simplemente calas de tiro en aquellos casos que lo requieran. En la entrada de las arquetas las canalizaciones entubadas deberán quedar debidamente selladas en sus extremos.

Se colocarán arquetas, como máximo, cada 200 m, adicionalmente se instalarán en aquellas partes del trazado de la línea que presenten giros pronunciados, y antes y después de cruzamientos con afecciones.

#### **7.3.7.2. Medidas de señalización y seguridad**

Las zanjas se realizarán cumpliendo todas las medidas de seguridad personal y vial indicadas en las Ordenanzas Municipales, Ordenanza General de Seguridad e Higiene en el Trabajo, Código de la Circulación, etc.

Todas las obras deberán estar perfectamente señalizadas y balizadas, tanto frontal como longitudinalmente (chapas, tableros, valla, luces, etc.). La obligación de señalizar alcanzará, no sólo a la propia obra, sino aquellos lugares en que resulte necesaria cualquier indicación como consecuencia directa o indirecta de los trabajos que se realicen.

## **7.4. Distancias reglamentarias a afecciones**

### **7.4.1. Cruzamientos**

Los cables subterráneos deberán cumplir los requisitos señalados en el apartado 5.2 de la ITC-LAT 06 y las condiciones que pudieran imponer otros órganos competentes de la Administración o empresas de servicios, cuando sus instalaciones fueran afectadas por tendidos de cables subterráneos de MT.



#### **7.4.1.1. Calles, caminos y carreteras**

Los cables se colocarán en canalizaciones entubadas hormigonadas en toda su longitud. La profundidad hasta la parte superior del tubo más próximo a la superficie no será inferior a 0,6 metros. Siempre que sea posible, el cruce se hará perpendicular al eje del vial.

#### **7.4.1.2. Ferrocarriles**

Los cables se colocarán en canalizaciones entubadas hormigonadas, perpendiculares a la vía siempre que sea posible. La parte superior del tubo más próximo a la superficie quedará a una profundidad mínima de 1,1 metros respecto de la cara inferior de la traviesa. Dichas canalizaciones entubadas rebasarán las vías férreas en 1,5 metros por cada extremo.

#### **7.4.1.3. Otros cables de energía eléctrica**

Siempre que sea posible, se procurará que los cables de alta tensión discurren por debajo de los de baja tensión.

Los cables de alta tensión podrán instalarse paralelamente a otros de baja o alta tensión, manteniendo entre ellos una distancia mínima de 0,25 metros. La distancia del punto de cruce a los empalmes será superior a 1 metro. Cuando no puedan respetarse estas distancias, el cable instalado más recientemente se dispondrá separado mediante tubos, conductos o divisorias constituidos por materiales de adecuada resistencia mecánica, con una resistencia a la compresión de 450 N y que soporten un impacto de energía de 20 J si el diámetro exterior del tubo no es superior a 90 mm, 28 J si es superior a 90 mm y menor o igual 140 mm y de 40 J cuando es superior a 140 mm.

#### **7.4.1.4. Cables de telecomunicación**

La separación mínima entre los cables de energía eléctrica y los de telecomunicación será de 0,2 metros. La distancia del punto de cruce a los empalmes, tanto del cable de energía como del cable de telecomunicación, será superior a 1 metro. Cuando no puedan mantenerse estas distancias, el cable instalado más recientemente se dispondrá separado mediante tubos, conductos o divisorias constituidos por materiales de adecuada resistencia mecánica, con una resistencia a la compresión de 450 N y que soporten un impacto de energía de 20 J si el diámetro exterior del tubo no es superior a 90 mm, 28 J si es superior a 90 mm y menor o igual 140 mm y de 40 J cuando es superior a 140 mm.

#### **7.4.1.5. Canalizaciones de agua**

La distancia mínima entre los cables de energía eléctrica y canalizaciones de agua será de 0,2 metros. Se evitará el cruce por la vertical de las juntas de las canalizaciones de agua, o de los empalmes de la

canalización eléctrica, situando unas y otros a una distancia superior a 1 metro del cruce. Cuando no puedan mantenerse estas distancias, la canalización más reciente se dispondrá separada mediante tubos, conductos o divisorias constituidos por materiales de adecuada resistencia mecánica, con una resistencia a la compresión de 450 N y que soporten un impacto de energía de 20 J si el diámetro exterior del tubo no es superior a 90 mm, 28 J si es superior a 90 mm y menor o igual 140 mm y de 40 J cuando es superior a 140 mm.

#### 7.4.1.6. Canalizaciones de gas

En los cruces de líneas subterráneas de A.T. con canalizaciones de gas deberán mantenerse las distancias mínimas que se establecen en la tabla 3 de la ITC -LAT 06. Cuando por causas justificadas no puedan mantenerse estas distancias, podrá reducirse mediante colocación de una protección suplementaria, hasta los mínimos establecidos en dicha tabla 3. Esta protección suplementaria, a colocar entre servicios, estará constituida por materiales preferentemente cerámicos (baldosas, rasillas, ladrillos, etc.).

En los casos en que no se pueda cumplir con la distancia mínima establecida con protección suplementaria y se considerase necesario reducir esta distancia, se pondrá en conocimiento de la empresa propietaria de la conducción de gas, para que indique las medidas a aplicar en cada caso.

	Presión de la instalación de gas	Distancia mínima (d) sin protección suplementaria	Distancia mínima (d) con protección suplementaria
Canalizaciones y acometidas	En alta presión >4 bar	0,40 m	0,25 m
	En media y baja presión ≤4 bar	0,40 m	0,25 m
Acometida interior*	En alta presión >4 bar	0,40 m	0,25 m
	En media y baja presión ≤4 bar	0,20 m	0,10 m

\* Acometida interior: Es el conjunto de conducciones y accesorios comprendidos entre la llave general de acometida de la compañía suministradora (sin incluir ésta) y la válvula de seccionamiento existente en la estación de regulación y medida. Es la parte de acometida propiedad del cliente.

**Figura 28: Distancias en cruzamientos con canalizaciones de gas (Tabla 3 ITC-LAT 06).**

La protección suplementaria garantizará una mínima cobertura longitudinal de 0,45 metros a ambos lados del cruce y 0,30 metros de anchura centrada con la instalación que se pretende proteger, de acuerdo con la figura adjunta.

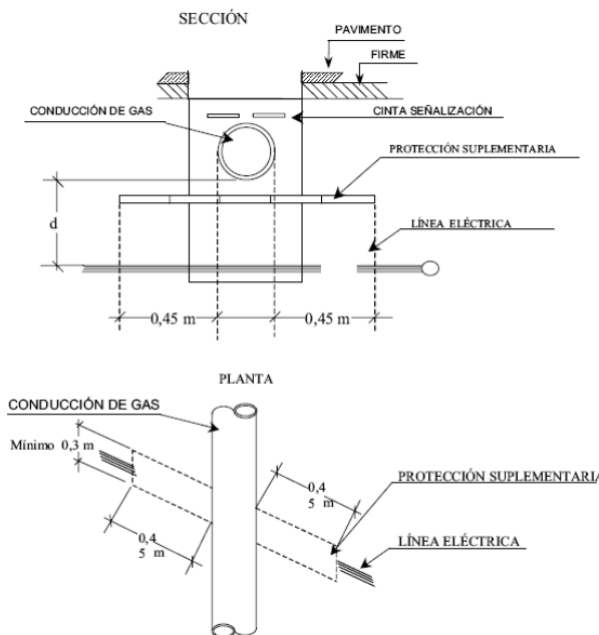

**Figura 29: Detalles de cruzamiento y conducciones (ITC-LAT 06).**

En el caso de línea subterránea de alta tensión con canalización entubada, se considerará como protección suplementaria el propio tubo, no siendo de aplicación las coberturas mínimas indicadas anteriormente. Los tubos estarán constituidos por materiales con adecuada resistencia mecánica, una resistencia a la compresión de 450 N y que soporten un impacto de energía de 20 J si el diámetro exterior del tubo no es superior a 90 mm, 28 J si es superior a 90 mm y menor o igual 140 mm y de 40 J cuando es superior a 140 mm.

## 7.4.2. Proximidades y paralelismos

Los cables subterráneos deberán cumplir los requisitos señalados en el apartado 5.3 de la ITC-LAT 06 y las condiciones que pudieran imponer otros órganos competentes de la Administración o empresas de servicios, cuando sus instalaciones fueran afectadas por tendidos de cables subterráneos de MT.

### 7.4.2.1. Otros cables de energía eléctrica

Los cables de alta tensión podrán instalarse paralelamente a otros de baja o alta tensión, manteniendo entre ellos una distancia mínima de 0,25 metros. Cuando no pueda respetarse esta distancia la conducción más reciente se dispondrá separada mediante tubos, conductos o divisorias constituidos por materiales de adecuada resistencia mecánica, con una resistencia a la compresión de 450 N y que soporten un impacto de energía de 20 J si el diámetro exterior del tubo no es superior a 90 mm, 28 J si es superior a 90 mm y menor o igual 140 mm y de 40 J cuando es superior a 140 mm.



En el caso que un mismo propietario canalice a la vez varios cables de A.T del mismo nivel de tensiones, podrá instalarlos a menor distancia, pero los mantendrá separados entre sí con cualquiera de las protecciones citadas anteriormente.

#### **7.4.2.2. Cables de telecomunicación**

La distancia mínima entre los cables de energía eléctrica y los de telecomunicación será de 0,20 metros. Cuando no puedan mantenerse estas distancias, la canalización más reciente instalada se dispondrá separada mediante tubos, conductos o divisorias constituidos por materiales de adecuada resistencia mecánica, con una resistencia a la compresión de 450 N y que soporten un impacto de energía de 20 J si el diámetro exterior del tubo no es superior a 90 mm, 28 J si es superior a 90 mm y menor o igual 140 mm y de 40 J cuando es superior a 140 mm.

#### **7.4.2.3. Canalizaciones de agua**

La distancia mínima entre los cables de energía eléctrica y las canalizaciones de agua será de 0,20 metros. La distancia mínima entre los empalmes de los cables de energía eléctrica y las juntas de las canalizaciones de agua será de 1 metro. Cuando no puedan mantenerse estas distancias, la canalización más reciente se dispondrá separada mediante tubos, conductos o divisorias constituidos por materiales de adecuada resistencia mecánica, con una resistencia a la compresión de 450 N y que soporten un impacto de energía de 20 J si el diámetro exterior del tubo no es superior a 90 mm, 28 J si es superior a 90 mm y menor o igual 140 mm y de 40 J cuando es superior a 140 mm.

Se procurará mantener una distancia mínima de 0,20 metros en proyección horizontal y, también, que la canalización de agua quede por debajo del nivel del cable eléctrico.

Por otro lado, las arterias importantes de agua se dispondrán alejadas de forma que se aseguren distancias superiores a 1 metro respecto a los cables eléctricos de alta tensión.

#### **7.4.2.4. Canalizaciones de gas**

En los paralelismos de líneas subterráneas de A.T con canalizaciones de gas deberán mantenerse las distancias mínimas que se establecen en la tabla 4 de la ITC-LAT 06. Cuando por causas justificadas no puedan mantenerse estas distancias, podrán reducirse mediante la colocación de una protección suplementaria hasta las distancias mínimas establecidas en dicha tabla 4. Esta protección suplementaria a colocar entre servicios estará constituida por materiales preferentemente cerámicos (baldosas, rasillas, ladrillo, etc.) o por tubos de adecuada resistencia mecánica, con una resistencia a la compresión de 450 N y que soporten un impacto de energía de 20 J si el diámetro exterior del tubo no es superior a 90 mm, 28 J si es superior a 90 mm y menor o igual 140 mm y de 40 J cuando es superior a 140 mm.



	Presión de la instalación de gas	Distancia mínima (d) sin protección suplementaria	Distancia mínima (d) con protección suplementaria
Canalizaciones y acometidas	En alta presión >4 bar	0,40 m	0,25 m
	En media y baja presión ≤ 4 bar	0,25 m	0,15 m
Acometida interior*	En alta presión >4 bar	0,40 m	0,25 m
	En media y baja presión ≤ 4 bar	0,20 m	0,10 m

\* Acometida interior: Es el conjunto de conducciones y accesorios comprendidos entre la llave general de acometida de la compañía suministradora (sin incluir ésta), y la válvula de seccionamiento existente en la estación de regulación y medida. Es la parte de acometida propiedad del cliente.

**Figura 30: Distancias en paralelismos con canalizaciones de gas (Tabla 4 ITC-LAT 06).**

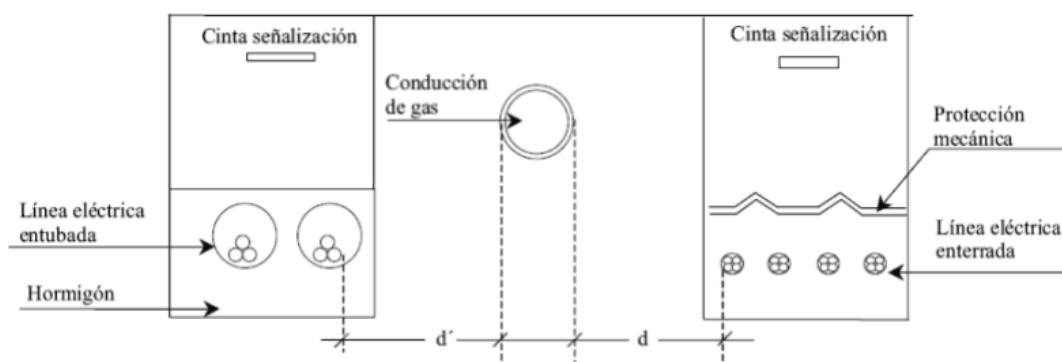

**Figura 31: Detalles de paralelismo y conducciones (ITC-LAT 06).**

La distancia mínima entre los empalmes de los cables de energía eléctrica y las juntas de las canalizaciones de gas será de 1 metro.

#### 7.4.2.5. Acometidas (conexiones de servicio)

En el caso de que alguno de los dos servicios que se cruzan o discurren paralelos sea una acometida o conexión de servicio a un edificio, deberá mantenerse entre ambos una distancia mínima de 0,30 metros. Cuando no pueda respetarse esta distancia, la conducción más reciente se dispondrá separada mediante tubos, conductos o divisorias constituidos por materiales de adecuada resistencia mecánica, con una resistencia a la compresión de 450 N y que soporten un impacto de energía de 20 J si el diámetro exterior del tubo no es superior a 90 mm, 28 J si es superior a 90 mm y menor o igual 140 mm y de 40 J cuando es superior a 140 mm.

La entrada de las acometidas o conexiones de servicio a los edificios, tanto cables de B.T como de A.T en el caso de acometidas eléctricas, deberá taponarse hasta conseguir su estanqueidad perfecta.



## 8. DESCRIPCIÓN DE LOS TRABAJOS

En el presente apartado se describen los principales trabajos a ejecutar para acometer el Proyecto de Planta Solar Fotovoltaica conectada a red. Los trabajos de ejecución se pueden clasificar principalmente en:

- Trabajos Previos.
- Topografía.
- Obra Civil.
- Sistema de Drenaje.
- Suministro de Equipos.
- Montaje Mecánico.
- Montaje Eléctrico.
- Trabajos de la Línea de Evacuación.

### 8.1. Trabajos Previos

#### 8.1.1. Instalaciones Provisionales

Incluye los trabajos de preparación y adecuación de las instalaciones provisionales. Se denominarán instalaciones provisionales a aquellas que sean necesarias para poder llevar a cabo, con las debidas condiciones de seguridad y salud, los trabajos para la construcción de la Instalación Fotovoltaica, y que una vez que hayan sido realizados, serán retiradas en un período de tiempo definido, generalmente corto. Estas instalaciones provisionales, también conocidas como campamento de obra/faenas o site camp, son:

- Área de Oficinas, que incluye:
  - Oficinas de obra: Se habilitarán contenedores metálicos prefabricados o similar de diferentes dimensiones de acuerdo con las necesidades de los contratistas. Incluirán salas de reuniones.
  - Centro de Primeros Auxilios.
  - Vestuarios y áreas de aseo: Incluyen baños y aseos para el personal de obra habilitados en contenedores metálicos prefabricados o similar.
  - Comedor con cocina: Se habilitarán contenedores metálicos prefabricados o similar de diferentes dimensiones en función del número de trabajadores y las exigencias de la normativa nacional.
  - Áreas de descanso.



- Estacionamientos: para vehículos y maquinaria de obra.
- Área de control a los accesos al área de campamento.
- Zonas de descarga de material.
- Almacén de materiales y herramientas / taller de trabajo: Para el acopio y almacenamiento de pequeña herramienta y material de obra y oficina, así como para realizar pequeños trabajos de carpintería y enfierradura.
- Zonas de acopio: Se dimensionarán varias zonas de acopio de materiales al aire libre. Entre los materiales a almacenar se incluyen, por ejemplo, gasolina para los vehículos de obra y agua para la construcción. Para los materiales que lo necesiten se diseñarán zonas de almacenamientos con contenedores metálicos prefabricados. Además, quedarán previstas zonas de acopio de residuos clasificados en función de su peligrosidad y separados por su propio vallado perimetral.
- Área para grupo electrógeno.
- Suministro de agua y energía: Incluye los trabajos necesarios para dotar de una red de abastecimiento de agua y energía eléctrica temporal a la zona instalaciones temporales.

Además, los campamentos contarán con las siguientes infraestructuras, levantadas según normativa internacional y local:

- Sistema de detección y contra incendios.
- Sistema de iluminación exterior e interior.
- Sistema de aire acondicionado.
- Sistema de puesta a tierra.
- Sistema de protección contra rayos.
- Sistema de agua sanitaria.
- Sistema de vigilancia.

Los frentes de trabajo serán móviles, y se irán materializando de acuerdo al desarrollo de las obras. Básicamente los frentes de trabajo corresponden a los puntos donde se llevarán a cabo las obras de la Planta Solar Fotovoltaica, y en la práctica, podrán existir varios frentes operando en forma simultánea.

En los frentes de trabajo se contará con las instalaciones sanitarias requeridas, para lo cual se considera la habilitación de baños químicos, servicio a cargo de terceros que cuenten con las autorizaciones sanitarias correspondientes. En general, cualquiera sea el tipo de instalación requerida por las empresas contratistas, ya sea en la Instalación provisionales o frentes de trabajo, el Titular exigirá que dichas instalaciones cumplan



con las exigencias en las leyes nacionales de aplicación. Además, el Titular se compromete a gestionar el envío de la documentación (copia) que acredite que los residuos de los baños químicos fueron depositados en lugares autorizados para su disposición final.

### **8.1.2. Vallado de Instalaciones Provisionales**

El cerramiento de las instalaciones provisorias será una de las primeras actividades a realizar para evitar el paso de personas ajenas a la misma y daños a terceros.

Para independizar la Obra y las Instalaciones provisionales de la normal operación de la Planta, el Contratista deberá considerar la construcción de un cerco metálico protegido con sus respectivos accesos peatonales y vehiculares.

La altura mínima de los cerramientos será de 2 metros, aunque habrá que considerar también las actividades que se vayan a desarrollar en la obra, puesto que pueden existir situaciones, que obliguen a colocar vallados de alturas mayores, marquesinas, etc.

El Real Decreto 1627/97 establece a este respecto, como obligación del coordinador en materia de seguridad y salud durante la ejecución de la obra, la de adoptar las medidas necesarias para que sólo las personas autorizadas puedan acceder a ella. La dirección facultativa, asumirá esta función cuando no fuera necesaria la designación de coordinador.

Además, se define que los accesos y el perímetro de obra deberán señalizarse y destacarse de manera que sean claramente visibles e identificables.

### **8.1.3. Acceso a las Instalaciones Provisionales**

En cuanto al acceso del personal, debe situarse de forma separada al de vehículos. Debe situarse en zona próxima a la puerta de entrada al solar y locales destinados a higiene y bienestar.

Es recomendable que las zonas de paso se señalicen y se mantengan limpias y sin obstáculos, pero si las circunstancias no lo permiten, como sería el caso de producirse barro, hay que disponer pasarelas con un ancho mínimo de 60 cm y a ser posible por zonas, que no tengan que ser transitadas por vehículos.

### **8.1.4. Requerimientos Sanitarios**

Se requerirá de instalaciones higiénicas para atender los requerimientos sanitarios de los trabajadores, para ello se implementarán baños químicos. La cantidad y disposición de los baños se desarrollará cumpliendo los requisitos señalados por el Ministerio de Salud (Real Decreto 1627/1997 y Real Decreto 486/1997).



Los locales de aseo contarán con espejos, lavabos con agua corriente, caliente si es necesario, jabón y toallas individuales u otro sistema de secado con garantías higiénicas. Estos locales serán tipo cabina temporal o baños químicos. Se dispondrán de retretes, dotados de lavabos, situados en las proximidades de los puestos de trabajo, de los locales de descanso, de los vestuarios y de los locales de aseo, cuando no estén integrados en estos últimos.

No se dispondrán duchas ya que no se realizarán habitualmente trabajos sucios, contaminantes o que originen elevada sudoración.

La implementación de los baños químicos será encargada a una empresa que se encuentre autorizada por la Delegación Provincial de Salud.

### **8.1.5. Suministro de Energía**

La energía eléctrica que se requiere para la construcción será suministrada mediante generadores diésel. Se considera la utilización de generadores diésel distribuidos entre la Instalaciones provisionales y frentes de trabajo.

Estos equipos estarán declarados ante Delegación de Industria, por un instalador eléctrico autorizado y de clase correspondiente. Los cálculos de cargas y el dimensionamiento de los mismos serán recogidos en el proyecto eléctrico de las zonas provisionales que se declarará en Industria.

Los equipos estarán ubicados en una zona delimitada, protegida y debidamente señalizada. La superficie se tratará con una capa impermeable para evitar infiltraciones de combustible al suelo. Esta superficie debe tener una extensión suficiente para el buen manejo del personal que manipule el equipo, para la entrada del vehículo de recarga y para contener bolsas de arena en previsión de posibles derrames de combustibles. También se colocará un extintor en el interior de la zona delimitada.

### **8.1.6. Abastecimiento de Agua Potable**

Para el uso de las instalaciones de higiene se considera un consumo estimado de 5 m<sup>3</sup>/día de agua, considerando un consumo promedio de 62 litros/persona/día.

El agua necesaria será provista mediante un camión cisterna y almacenada en un estanque o depósito habilitado para este fin y se asegurará su potabilidad mediante procesos de cloración.

Además, los trabajadores deberán disponer de agua potable para bebida, tanto en los locales que ocupen, como cerca de los puestos de trabajo.





El agua de bebida será proporcionada mediante bidones sellados, etiquetados y embotellados por una empresa autorizada.

### **8.1.7. Abastecimiento de Agua Industrial**

El uso de agua industrial será destinado preferentemente para humectar los materiales que puedan producir material particulado, previo a su transporte.

Es importante indicar que el abastecimiento de agua industrial se realizará mediante camiones aljibes que lo suministrarán desde el exterior, por lo que no será necesaria ningún tipo de instalación auxiliar.

Se considera un consumo estimado de 0,5 m<sup>3</sup>/día de este material.

### **8.1.8. Oficinas de Obra**

Se utilizarán contenedores metálicos o panel sándwich para dar servicio a la constructora, contratistas, la administración competente y la inspección técnica de obra, incluyendo al menos dos puestos de trabajo por oficina y aire acondicionado.

Las instalaciones eléctricas provisionales que darán servicio a estas casetas contarán con sus respectivos fusibles, canalizaciones, cableados y conexiones. Cada contenedor deberá ser aterrizado mediante barra cooper o barra de cobre. Además, se realizará la provisión de muebles en cantidad necesaria para un desempeño cómodo.

### **8.1.9. Taller de Trabajo**

En este recinto se dispondrán las herramientas, accesorios de trabajo e instalaciones eléctricas necesarias para la realización de trabajos de carpintería y enfierradura. Serán instalaciones menores dado que la mayor parte de los materiales empleados en la construcción no necesitarán ser conformados en obra.

### **8.1.10. Almacén de Materiales**

Para el acopio y almacenamiento de la pequeña herramienta y material de obra y materiales de oficina, se colocarán contenedores marítimos o bodegas modulares metálicas de 20 pies, en la cantidad que se estime conveniente para sus propósitos.

Se debe tener especial cuidado con las Instalaciones Eléctricas las cuales deben contar con sus respectivos fusibles, canalizaciones, cableados y conexiones. Cada contenedor deberá ser aterrizado mediante barra cooper o barra de cobre.



Dado que podría haber materiales inflamables, o de fácil combustión, deberá contar con extinguidores “ad hoc” los cuales serán revisados por personal de Prevención de Riesgos del Contratista.

### **8.1.11. Vestuarios**

Se instalarán vestuarios provistos de asientos y de armarios o taquillas individuales con llave, que tendrán capacidad suficiente para guardar la ropa y el calzado. Los armarios o taquillas para la ropa de trabajo y para la de calle estarán separados cuando ello sea necesario por el estado de contaminación, suciedad o humedad de la ropa de trabajo. Se instalarán un local de aseo por cada 10 trabajadores.

Las dimensiones de los vestuarios, de los locales de aseo, así como las respectivas dotaciones de asientos, armarios o taquillas, lavabos e inodoros, deberán permitir la utilización de estos equipos e instalaciones sin dificultades o molestias.

### **8.1.12. Comedor**

El comedor estará dotado con mesas y sillas con cubierta de material lavable y piso de material sólido y de fácil limpieza, contará con sistemas de protección que impidan el ingreso de vectores, además se dispondrá cercano a los lavatorios con agua potable para el aseo de manos y cara.

En el comedor no se instalará cocina debido a que la comida será facilitada desde el exterior de la Planta debidamente preparada para su transporte por una empresa contratada para tal efecto.

Durante el invierno, se procurará establecer algún sistema de calefacción. La edificación estará debidamente aislada del suelo y protegida contra los cambios bruscos de temperatura.

### **8.1.13. Estacionamientos**

Para facilitar el acceso a las instalaciones temporales de los distintos contratistas y técnicos autorizados que vayan a trabajar en la Instalación se habilitará aparcamiento para vehículos en plazas de 2,5 x 5 metros.

Dado el alto riesgo que representa la circulación de vehículos dentro de las instalaciones de faena, se exigirá una señalización mínima que indique, al menos, lo siguiente: estacionamiento, sentido de circulación, ingreso y salida.

### **8.1.14. Zonas de Deposición de Residuos**

Los residuos de construcción serán almacenados temporalmente en un patio de residuos conformado por una plataforma compactada, debidamente cercada. Esta área se encontrará delimitada, sectorizada y debidamente señalizada.



#### **8.1.14.1. Residuos Domiciliarios o Asimilables**

Destacar dos tipos:

- Residuos orgánicos: estos residuos son los restos de alimentos, considerado como residuos domésticos.
- Residuos reciclables: los residuos reciclables generados en la etapa de construcción corresponden a cartones, vidrios y plásticos procedentes de envoltorios de los materiales y equipos suministrados. Se estima que será posible reciclar un 70 % de los residuos industriales generados, para lo cual serán separados en diferentes contenedores según su composición.

Los residuos sólidos domésticos serán recogidos en bolsas de basura o en recipientes cerrados para luego ser dispuestos en tambores debidamente rotulados, los que se mantendrán tapados para evitar la generación de malos olores y atracción y proliferación de vectores.

Se habilitará un sector o patio de residuos, el cual poseerá un sector especial para la acumulación transitoria de los residuos domiciliarios que se generen durante la fase de construcción.

Desde los frentes de trabajo, los residuos serán llevados diariamente hasta el patio de residuos, donde finalmente serán retirados semanalmente.

Una empresa especializada y autorizada será encargada de llevar un registro escrito de control para verificar que los residuos sólidos sean dispuestos en lugares autorizados, y será encargada del traslado a un vertedero autorizado.

#### **8.1.14.2. Residuos Industriales No Peligrosos**

Los residuos definidos como Residuos Industriales no Peligrosos corresponden a escombros (áridos, hormigón), restos de madera, clavos, despuntes de hierros, etc.

Estos se generarán de manera relativamente constante durante toda la etapa de construcción y serán acopiados en un área especial dentro de las instalaciones provisionales que consta de 2 unidades de módulos prediseñados RCA1A donde serán clasificados por tipo y calidad para posteriormente ser llevados a un vertedero autorizado.

Las medidas serán de 6 x 2,4 x 2,6 m y suelo de aluminio estirado. El diseño de los módulos debe garantizar una ventilación adecuada mediante el uso de rejillas de ventilación. Presentarán Puerta metálica de 1,6 x 2,06 m con rampa metálica debidamente reforzada.

Instalación eléctrica 380/220 Vac incluyendo alimentación y circuito de emergencia además de Sistemas de detección y extinción de incendios.



Durante toda la etapa de construcción, se llevará un registro escrito de control para verificar que los residuos sólidos sean dispuestos en lugares autorizados.

### **8.1.14.3. Residuos Industriales Peligrosos**

Estos residuos corresponden a grasas, aceites y/o lubricantes bien sea impregnado en paños o en material arenoso.

Para las sustancias y los residuos peligrosos manejados durante la etapa de construcción, el Titular se compromete a mantener un registro actualizado de estos, de manera de estar disponibles para cuando la autoridad los solicite.

Los residuos peligrosos serán almacenados en forma segregada al interior de un área especialmente habilitada, la que contará con un cierre perimetral y demarcación interior para las áreas donde se acumularán los distintos tipos de residuos.

Sus características principales son las siguientes:

- Tamaño 6 x 2,4 x 2,6 m.
- Suelo: 30.30.30-2mm Tramex en cubo de 1000 litros con salida de tubería de drenaje. Cubo y Tramex fabricados en acero galvanizado.
- El diseño de los módulos debe garantizar una ventilación adecuada mediante el uso de rejillas de ventilación de aluminio.
- Puerta metálica de 1,6 x 2,06 m con rampa metálica debidamente reforzada.
- Instalación eléctrica 380/220 Vac que incluye alimentación y circuito de emergencia.

### **8.1.15. Contratación de Servicios**

Respecto a la contratación de servicios, tales como el suministro y mantenimiento de baños químicos, la seguridad (guardia), el transporte de personal, las telecomunicaciones y el retiro y disposición de residuos industriales y domésticos serán contratados a empresas especializadas y que cuenten con las autorizaciones respectivas.

Una vez realizados los trabajos de construcción correspondientes a la primera etapa de la Planta, se procederá a dejar el terreno que se destinó para el montaje de las instalaciones provisionales tal cual se encontraba previo a su utilización. Esto quiere decir que se eliminarán todo tipo de restos de fundaciones provisorias, posteados eléctricos, restos de construcción y escombros, los cuales serán conducidos a sus respectivos destinos finales autorizados por el servicio de salud ambiental.



### **8.1.16. Transporte del Personal y Jornada Laboral**

En la planificación de las obras no se considera la instalación de campamentos dormitorio para alojamiento del personal, sino que éste residirá en las localidades cercanas, por lo cual se contará con transporte diario facilitado por el contratista principal hacia el lugar de instalaciones provisionales.

La jornada laboral será de 8 horas al día de lunes a viernes, para un total de 40 horas semanales.

El transporte del personal hacia y desde el sitio en que pernocta se hará mediante una flota de buses o vehículos equivalentes. Además, durante la construcción se deberá transportar personal entre los diferentes puntos de la Instalación para ejercer sus funciones. Este transporte se hará mediante camionetas para uso permanente.

El transporte de los materiales de Proyecto se llevará a cabo mediante camiones que serán despachados bajo la responsabilidad del almacén, los cuales repartirán en los puntos especificados para su destino los diferentes materiales.

Los materiales y servicios serán abastecidos por subcontratos otorgados a terceros con circulación diaria de vehículos a lo largo de la construcción. Entre ellos se pueden citar: distribución de agua potable, distribución de combustibles, mantenimiento y traslado de baños químicos, etc.

En las zonas del Proyecto en que se realice carga/descarga y transporte de materiales de excavación, los camiones transitarán a una velocidad máxima de 30 km/h. Los materiales transportados se cubrirán con lonas debidamente atadas, que cubran toda la carga, para mantener los materiales libres de polvo y evitar la caída del material. Como medida de prevención contra choques y atropellos, los camiones circularán en todo momento con las luces bajas encendidas.

### **8.1.17. Primeros Auxilios**

En todos los lugares en los que las condiciones de trabajo lo requieran, se dispondrá de material de primeros auxilios, debidamente señalizado y de fácil acceso.

Una señalización claramente visible, deberá indicar la dirección y el número de teléfono del servicio de urgencias más próximo. Se movilizará al afectado al recinto asistencial más cercano y para ello habrá siempre una camioneta disponible para el traslado.

### **8.1.18. Señalización**

Toda actividad y procedimiento en obra será señalizada de acuerdo a la normativa vigente.





En las charlas diarias de seguridad se reforzará el significado de las señalizaciones que pudiesen no tener un claro entendimiento visual, a fin de que el trabajador sea consciente de posibles peligros por desconocimiento de estas.

La delimitación de aquellas zonas de los locales de trabajo a las que el trabajador tenga acceso, en las que se presenten riesgos de caída de personas, caída de objetos, choques o golpes, se realizará mediante un color de seguridad.

La señalización por color referida anteriormente se efectuará mediante franjas alternas amarillas y negras. Las franjas deberán tener una inclinación aproximada de 45° y ser de dimensiones similares de acuerdo con el siguiente modelo:

Desde que se comienza una obra de construcción se deberá tener en cuenta lo siguiente:

- Colocar la señal adecuada, en el lugar adecuado y justo el tiempo necesario.
- Comprobar que es posible cumplir y hacer cumplir con lo que indica la señal.
- Cuidar y mantener las señales en condiciones limpias.

## 8.2. Topografía

Los trabajos de topografía comprenden el replanteo inicial de la Instalación sobre el terreno para delimitar los límites de la Planta, los viales de acceso, vallado y ubicación de las cimentaciones de la estructura.

El replanteo topográfico del terreno será aprobado por el contratista principal antes del inicio de los trabajos y servirá de base topográfica para la cuantificación de estos; dichas aprobaciones se sucederán en los inicios y finales de las fases de desbroce, excavación y rellenos.

La realización del levantamiento se basará en las coordenadas de al menos dos vértices geodésicos o antenas “Global Navigation Satellite System” (GNSS) para la determinación de sus tres coordenadas del sistema oficial de referencia. Para determinar las alturas ortométricas, se deben conectar a al menos otros dos niveles de puntos, si no se proporciona un modelo gravitacional que asegure una precisión absoluta “H” menor de 10 cm.

Estas bases se presentarán en los planes de levantamiento y se construirá de manera que se asegure su permanencia y que no estén colocadas en terrenos agrícolas o en lugares con riesgo de desaparición o cualquier tipo de movimiento. Se debe asegurar que las bases estén ubicadas en un área protegida de daños mecánicos y perturbaciones electromagnéticas, donde prevalecerá el patrón de sostenibilidad.



## 8.3. Obra Civil

La obra civil necesaria para la construcción y posterior explotación de la Planta Solar FV se describe a continuación:

- Preparación del terreno y Movimientos de Tierra.
- Viales interiores de la Instalación y acondicionamiento de los accesos.
- Sistema de drenaje.
- Vallado perimetral.
- Zanjas y canalizaciones para los cables de potencia y control.
- Cimentaciones para las estructuras del seguidor solar y las estaciones de potencia.
- Ejecución del Edificio de Control y del Almacén de Repuestos.

### 8.3.1. Preparación del Terreno y Movimientos de Tierra

La preparación del terreno consistirá en una limpieza y desbroce del terreno para eliminar la capa vegetal existente. Para esto se procederá de forma que se extraigan y retiren de las zonas indicadas todos los árboles, tocones, plantas, maleza, broza, maderas caídas, escombros, basura o cualquier otro material indeseable según el Proyecto o a juicio de la dirección de obra. Estos trabajos serán los mínimos posibles y los suficientes para la correcta construcción del Proyecto.

La ejecución de esta operación incluye las operaciones siguientes:

- Remoción de los materiales objeto de desbroce.
- Retirado y extendido de los mismos en su emplazamiento definitivo.
- Demolición de edificios o posibles estructuras existentes en el terreno y posterior transporte de los escombros a vertedero.
- Remoción de los primeros 10 – 30 cm de terreno de la capa superficial.

De esta forma se realizará la extracción y retirada en las zonas designadas, de todas las malezas y cualquier otro material indeseable a juicio de la dirección de obra.

Se estará, en todo caso, a lo dispuesto en la legislación vigente en materia medioambiental, de seguridad y salud, y de almacenamiento y transporte de productos de construcción.

Los trabajos de sustracción se efectuarán con las debidas precauciones necesarias para lograr unas condiciones de seguridad y así evitar daños en las construcciones próximas existentes. Todos los tocones o



raíces mayores de diez centímetros (10 cm) de diámetro serán eliminados hasta una profundidad no inferior a setenta y cinco centímetros (75 cm) por debajo de la rasante.

Todos los huecos causados por la extracción de tocones y raíces se rellenarán con material procedente de los desmontes de la obra o de los préstamos, según está previsto en el estudio de movimientos de tierras necesarios en la obra.

Todos los pozos y agujeros que queden dentro de la explanación se rellenarán conforme a las instrucciones de la dirección de obra.

Todos los productos o subproductos forestales no susceptibles de aprovechamiento serán eliminados de acuerdo con lo que ordene la dirección de obra sobre el particular.

Una vez finalizada la preparación del terreno, a partir del plano topográfico del terreno, y evitando lo máximo posible el desplazamiento de tierras, se hará el movimiento de tierras según corresponda. Distinguir entre los movimientos de tierra necesarios para:

- Plataforma de área de instalaciones provisionales.
- Adecuación de áreas de seguidores solares de acuerdo a los límites establecidos en el apartado 3.4.
- Adecuación menor de movimiento de tierras en áreas de seguidores solares con irregularidades puntuales en el terreno.
- Adecuación menor de movimiento de tierras en áreas destinadas a las estaciones de potencia, Centro de Seccionamiento, edificio de control y almacén, así como de otras zonas que lo pudieran requerir.

### **8.3.2. Viales**

La Instalación contará con una red de viales interiores que darán acceso a las diferentes Estaciones de Potencia que conforman la Planta, al área de campamento de faenas y a otros edificios como los almacenes y el Edificio de O&M.

Todas las Estaciones de Potencia deberán estar en una plataforma ligeramente elevada y conectada a los caminos internos.

Los viales de la Planta serán de 4 m de ancho, y estarán compuestos por una capa base de suelo seleccionado compactado de material para llegar a un módulo de deformación  $Md=800 \text{ Kg/cm}^2$  con un espesor mínimo de 0,20 m, y una capa superficial de compactación de material para llegar a un módulo de deformación  $Md=1000 \text{ Kg/cm}^2$  con un espesor mínimo de 0,10 m. El trazado de los viales se diseñará considerando un radio de giro mínimo de 12 m, y respetando una distancia mínima entre los seguidores y el borde del camino de 2 m.



La pendiente máxima de los caminos se establece en un 10%, y aquellos tramos en los que presenten pendientes mayores, si los hubiera, se hormigonarán consecuentemente.

Los viales deberán soportar un tráfico ligero durante la fase de operación de la Planta Solar FV, reducido a vehículos todo terreno y vehículos de carga para labores de mantenimiento y reparación. De forma puntual el acceso de vehículos pesados podrá ser necesario para el transporte de equipos como los transformadores.

En aquellos puntos de cruces de cables y zanjas enterradas con los caminos, se instalarán tubos corrugados embebidos en hormigón para posterior instalación de los cables a través de dichos tubos.

Respecto a los caminos de acceso a la Planta Solar FV, se adecuarán en aquellos tramos en los que sea necesario para garantizar el paso de vehículos de carga durante la fase de obras. Se les proporcionará un ancho mínimo de 6 metros y se construirán sobreelevados en curvas para asegurar el paso de camiones y/o maquinaria.

### 8.3.3. Sistema de Drenaje

De acuerdo a lo dispuesto en el Estudio Hidrológico del emplazamiento, se definirán las áreas de exclusión hidrológica en las que la instalación de equipos no es posible. Estas áreas serán tanto las zonas de servidumbre de cauces fluviales en las que la legislación pertinente prohíba la instalación de equipos como las áreas con niveles de inundación superiores a los permitidos.

En caso de que la construcción en dichas áreas sea requerida, la Planta deberá contar con un sistema de drenaje que permita evacuar, controlar, conducir y filtrar todas las aguas pluviales hacia los drenajes naturales del área ocupada por la Instalación.

Se deberá asegurar que el sistema de drenaje da continuidad al drenaje natural del terreno.

Se diferencian tres tipologías diferentes que se detallan a continuación:

- Drenaje longitudinal de tipo 1 (cuneta) como medida de protección perimetral de la Planta y de los viales internos. Captarán el agua de escorrentía y la conducirán hacia los puntos de menor cota.
- Drenaje longitudinal de tipo 2 (paso salvacunetas) para permitir el cruce entre caminos (interior o de acceso a la Planta) y las obras de drenaje de tipo 1, con el fin de garantizar el regular flujo entre el agua pluvial recolectada en la cuneta frente a un evento con un tiempo de retorno de 25 años.
- Obra de Drenaje Transversal (ODT) para permitir el cruce caminos y las ramblas/cauces existentes, con el fin de garantizar el regular flujo de escorrentías frente a un evento con un tiempo de retorno de 100 años. Se colocarán tubos salva cunetas que crucen bajo los caminos, con rejillas a la entrada para evitar el atarramiento de los tubos. Se evitarán los diámetros pequeños, empleando como mínimo el diámetro Ø400 mm, y empleando tubos con capacidad mecánica suficiente para soportar

el paso de los vehículos. En caso de que los cauces sean muy poco pronunciados o el desnivel del terreno sea insuficiente para permitir la instalación de tubos como ODT, se recurrirá a la ejecución de vados hormigonados, protegiendo el camino de la socavación y restituyendo el flujo natural del agua.

También se realizarán las acciones necesarias para evitar afecciones por las posibles aguas de escorrentía provenientes de las parcelas colindantes al Proyecto.

En función del estudio de la pluviometría de la zona, se calculan la escorrentía superficial y las precipitaciones máximas sobre la parcela. Las dimensiones de las canalizaciones de evacuación de aguas a construir se dimensionarán en función de los datos pluviales y la normativa nacional relacionada.

### 8.3.4. Vallado Perimetral

Todo el recinto de la Instalación estará protegido para evitar el ingreso de personal no autorizado a la Planta, así como para evitar el ingreso de fauna y para delimitar las instalaciones, con un cerramiento cinegético de malla metálica anudada galvanizada tipo 200-17-30. El cerramiento así pues tendrá una altura de 2 m y el ancho de los huecos será de 0,30 m. Adicionalmente, se valorará la posibilidad de utilizar pantallas vegetales a lo largo de todo el perímetro de la Planta con objeto de reducir su posible impacto visual.

La malla irá fijada sobre postes tubulares de acero galvanizado colocados cada 3,5 m. Adicionalmente se incluirán cada 35 m, es decir cada 10 postes tubulares verticales, unos postes tubulares que servirán de refuerzo de unos 2 m de longitud y una inclinación de 60°. La instalación de los postes tubulares se realizará mediante hincado directo o dados de 400x400x500 mm de HM-20.



**Figura 32: Ejemplo de Vallado Cinegético.**



Se instalará una puerta metálica, galvanizada, de 6x2 m, en cada uno de los accesos a la Instalación. La puerta se podrá abrir tanto manualmente, como automáticamente de forma remota. Las cimentaciones serán de hormigón de 400x400x600 mm de dimensión.

## 8.3.5. Canalizaciones

### 8.3.5.1. Canalizaciones de Baja Tensión

Para las canalizaciones de Baja Tensión se han distinguido dos tipos de zanjas:

- Zanja compartida por cables que conectan los strings con las cajas de agrupación, denominado cable solar (Cu), y por cables que conectan las cajas de agrupación con los inversores, denominado Cable BT (Al).
  - El cableado solar (Cu) circulará por interior de tubos de polietileno de alta densidad (PEAD), con un máximo de seis (6) circuitos por tubo y un máximo de dos (2) tubos por zanja.
  - El cableado BT (Al) irá directamente enterrado a un mínimo de 0,70 m de profundidad, con un máximo de 8 circuitos separados 0,25 m.

En el lecho de la zanja se colocará una capa de arena de unos 0,10 m de espesor sobre la que se depositará la primera fila de cables. Posteriormente se dejará una capa de 0,25 m de arena para separar las filas de cables, y sobre la fila superior se dejará otra capa de 0,20 m de arena. Encima de lo anterior se colocará una capa de 0,30 m de tierra compactada procedente de la excavación de las zanjas, sobre la cual se colocará una cinta de protección mecánica y señalización. Para finalizar, se colocará una última capa de 0,20 m de tierra compactada.

- Zanja por la que solo discurrirá el cableado de BT (Al) que conecta las cajas de agrupación con los inversores. Los cables irán directamente enterrados a un mínimo de 0,70 m de profundidad y con un máximo de 8 circuitos por zanja separados 0,25 m. En el lecho se colocará una capa de arena de unos 0,10 m de espesor sobre la que se depositará la primera fila de cables. Posteriormente se dejará una capa de 0,25 m de arena para separar las filas de cables, y sobre la fila superior se dejará otra capa de 0,20 m de arena. Encima de lo anterior se colocará una capa de 0,30 m de tierra compactada procedente de la excavación de las zanjas, sobre la cual se colocará una cinta de protección mecánica y señalización. Para finalizar de colocará una última capa de 0,20 m de tierra compactada.

Aparte de estos dos tipos de zanjas, en caso de que aplique, distinguir los tramos de zanjas que discurren bajo caminos, carreteras, cauces, oleoductos y otros elementos que puedan discurrir por la zona de implantación del Proyecto. En estos tipos de zanjas se sustituirán las capas de arena por hormigón, los circuitos irán enterrados bajo tubo de polietileno de alta densidad (PEAD), con un circuito por tubo, y,





dependiendo del elemento bajo el que discurran, su profundidad y distribución variará para cumplir con las diferentes normativas aplicables.

El trazado será lo más rectilíneo posible, y a poder ser separados lo máximo posible de las cimentaciones de los seguidores. Asimismo, deberán tenerse en cuenta los radios de curvatura mínimos de los cables, a respetar en los cambios de dirección.

#### **8.3.5.2. Canalizaciones de Media Tensión**

Los circuitos de MT discurrirán directamente enterrados en zanjas de un mínimo de 0,80 m de profundidad con una separación de 0,25 m entre los ejes de cada circuito. En el lecho de la zanja se colocará una capa de arena de unos 0,05 m de espesor sobre la que se depositará la fila de cables que vaya a mayor profundidad. Posteriormente se añadirá una capa de unos 0,20m de arena y se colocará la siguiente file de cables. Sobre la fila de cables superior se dejará una capa de unos 0,30 m de arena. Encima se colocará una capa de 0,60 m de tierra compactada procedente de la excavación de las zanjas, sobre la cual se colocará una cinta de protección mecánica y señalización. Para finalizar de colocará una última capa de 0,20 m de tierra compactada.

Además de lo anterior, señalar que en los tramos de canalizaciones que discurran bajo caminos, carreteras y arroyos, los cables irán enterrados bajo tubo de polietileno de alta densidad (PEAD), con un circuito por tubo, y las capas de arena se sustituirán por hormigón. El cableado irá a una profundidad mínima de 0,80 m.

#### **8.3.5.3. Canalizaciones de Red de Tierras**

La zanja destinada a la red de tierras de la instalación fotovoltaica será aquella en la que el conductor de tierra sea el único que discurre por la misma.

Para la zanja de red de tierras, en el lecho de la zanja se colocará una capa de arena de unos 0,10 m de espesor sobre la que se depositará el conductor de tierra. Posteriormente se dejará una capa de unos 0,40 m de arena. Encima se colocará una capa de 0,30 m de tierra compactada procedente de la excavación de las zanjas, sobre la cual se colocará una cinta de protección mecánica y señalización. Para finalizar de colocará una última capa de 0,20 m de tierra compactada.

#### **8.3.5.4. Canalizaciones de Comunicaciones**

La zanja destinada a las comunicaciones de la instalación fotovoltaica será aquella en la que los conductores de comunicaciones sean los únicos que discurren por la misma. Este tipo de zanja estará principalmente destinado a los conductores de fibra óptica provenientes del sistema de cámaras de seguridad (CCTV) que envuelve al Proyecto, por lo que este tipo de zanja discurrirá principalmente por el perímetro de la implantación.



Para la zanja de red de tierras, en el lecho de la zanja se colocará una capa de arena de unos 0,10 m de espesor sobre la que se depositarán los tubos de Policloruro de Vinilo (PVC) por cuyo interior discurrirán los conductores de fibra óptica. Por cada zanja habrá dos tubos separados 0,15m. Posteriormente se dejará una capa de unos 0,40 m de arena. Encima se colocará una capa de 0,30 m de tierra compactada procedente de la excavación de las zanjas, sobre la cual se colocará una cinta de protección mecánica y señalización. Para finalizar se colocará una última capa de 0,20 m de tierra compactada.

### **8.3.6. Cimentaciones**

Estos trabajos incluirán la realización de las cimentaciones de las estructuras fotovoltaicas, de las estaciones de potencia (MT) o centros de transformación, del Centro de Seccionamiento y otros elementos que lo requieran como el Edificio de Control, las estaciones meteorológicas, etc.

La estructura de los seguidores se instalará por medio de hincado directo al terreno siempre que sea posible, a una profundidad de hincado mínima según se determine en el Pull-Out Test que deberá realizarse previo a la construcción de acuerdo al estudio geotécnico. En aquellos casos en los que el hincado directo no sea posible, se utilizará el método de pre-drilling para la instalación de las hincas de los seguidores, y si tampoco fuera posible, se utilizarán micropilotes o zapatas de hormigón aisladas.

Las Estaciones de Potencia tendrán una cimentación cuyas dimensiones deberán ser definidas conforme a la tensión admisible del terreno que se obtendrá del Estudio Geotécnico que se deberá realizar previo a la construcción.

Al igual que las Estaciones de Potencia, la cimentación del Centro de Seccionamiento dependerá de los resultados del Estudio Geotécnico. Adicionalmente, esta deberá permitir el paso del cableado de la red de MT del parque.

Respecto a la cimentación del centro de control, esta debe permitir el paso del cableado y de las canalizaciones de agua hacia el interior del edificio. De acuerdo con el espacio requerido para la canalización, las aberturas serán realizadas con tuberías de PVC, tubos corrugados o conductos embebidos en el hormigón.

### **8.3.7. Ejecución de Edificios**

La Planta Solar Fotovoltaica dispondrá de un Edificio de Control con oficinas, así como de un edificio destinado a Almacén de Repuestos y Documentación. Ambos edificios serán permanentes, se utilizarán durante toda la vida útil de la Planta y conforman la zona O&M.

El Edificio o Centro de Control deberá cumplir con los estándares de construcción españoles, obteniendo al menos una calificación energética B.



De acuerdo al tamaño de la Planta Solar FV, el Edificio de Control contará al menos con las siguientes dependencias:

- Oficina del Site Manager: Oficina totalmente equipada y de al menos 13 m<sup>2</sup>. Dispondrá al menos de una taquilla con llave de al menos 3 m<sup>2</sup>.
- Oficina del Scada: Presentará una superficie mínima de 22 m<sup>2</sup> y 4 puestos de trabajo totalmente equipados.
- Sala de Reuniones: Presentará una superficie mínima de 15 m<sup>2</sup>.
- Cocina / Sala de Descanso: Incluirá horno-microondas, frigorífico y todo el mobiliario necesario para 4 personas.
- Sala de Comunicaciones y Cuarto de Servidores.
- Salas de Descanso: Sala de descanso para hombres y mujeres con capacidad para al menos 5 personas. Incluirá zona para cambios de ropa, taquillas y duchas.

En cualquier caso, el edificio contará con:

- Alimentación Eléctrica a 220 Vac y circuito de emergencia.
- Sistemas de detección y extinción de incendios.
- Sistema anti-intrusión.
- Conexión fibra óptica.
- Conexión Wifi.
- Sistemas de Iluminación LED.

El edificio destinado al Almacén de Repuestos contará al menos con las siguientes salas:

- Área abierta para recepción de carga: 25 m<sup>2</sup> de área abierta y 6 m de altura. Puerta de acceso de 4,5 m de largo y 4 m de alto además de puerta de acceso para personal.
- Superficie de Estantes: Área de 50 m<sup>2</sup> y 4 m de altura con estantes de 3 m de altura y pisos de 800 mm de profundidad con una capacidad de carga de estantería plana de 500 kg. Esta área se puede dividir en dos pisos y un mínimo de 30 metros lineales de racks.

Además, se contará al menos con una carretilla elevadora de con una capacidad de carga de 6 toneladas.

El suelo de los edificios será de hormigón pintado de alta calidad, pulido y anti absorbente.

## 8.4. Suministro de Equipos

El suministro de equipos incluye la recepción, acopio y reparto de los materiales de construcción.



En este sentido, previo al montaje electromecánico de la Planta se realizará la recepción, acopio y almacenamiento de materiales en el lugar destinado a tal efecto. Todos los materiales para el montaje de la estructura solar, así como los módulos FV, cuadros eléctricos y otras piezas de pequeño tamaño se entregarán en obra debidamente paletizados. La descarga desde el camión hasta la zona de acopios se realizará mediante el uso de grúas pluma.

También es importante hacer un buen control de la llegada de este material (recepción) para comprobar que el material ha llegado completo y en correcto estado. Habrá que evitar al máximo los imprevistos.

## **8.5. Montaje Mecánico**

### **8.5.1. Montaje de Seguidores y de Módulos FV**

El seguidor solar horizontal está formado por un conjunto de perfiles metálicos unidos entre sí. La estructura principal es un perfil tubular apoyado sobre postes fijados a las fundaciones. El perfil tubular se acopla mediante un brazo pivotante a una biela accionada por un actuador electromecánico, el cual hace girar la estructura de forma automatizada.

El montaje de la estructura concluye con la fijación de los módulos fotovoltaicos y las cajas de agrupación a los perfiles metálicos mediante grapas uniones atornilladas.

### **8.5.2. Montaje de Estaciones de Potencia**

Para la instalación de las Estaciones de Potencia, solo necesitaremos la adecuación del terreno donde se ubicarán y su correcto posicionamiento en el campo solar.

Para el posicionamiento de las estaciones de potencia en el campo solar, se han tenido en cuenta lo descrito previamente prestando especial atención a lo incluido en el capítulo anterior “Cimentaciones”.

## **8.6. Montaje Eléctrico**

Los trabajos de montaje eléctrico de la Planta Solar FV incluyen se pueden dividir en:

- Instalación eléctrica de Baja Tensión (BT).
- Instalación eléctrica de Media Tensión (MT).

Respecto a la instalación eléctrica de baja tensión (BT) de la Planta Solar FV, a su vez se puede dividir en:

- Instalación de corriente continua en baja tensión (CCBT)



- Instalación de corriente alterna en baja tensión (CABT).

La instalación CCBT se puede dividir en tres tramos o etapas:

- En el primer tramo, se procederá a la formación de las cadenas o strings de módulos FV interconectando entre sí los módulos FV hasta completar el número necesario para cada string. Solo se conectarán entre sí aquellos módulos dispuestos de forma contigua sobre una misma estructura/seguidor solar. Esta operación se repetirá sucesivamente para todos los strings de la Planta.
- En el segundo tramo, se conectarán los strings y las cajas de agrupación correspondientes. Las cajas de agrupación se colocarán a la intemperie y están destinados a conectar en paralelo varios strings y permitir la desconexión de una parte del generador FV en caso de fallo o para realizar labores de mantenimiento. Dicha conexión se realiza mediante el tendido de cable aislado por canalizaciones subterráneas previamente ejecutadas.
- Finalmente, en el tercer tramo, se conectarán las cajas de agrupación con los inversores los cuales estarán ubicados en las Estaciones de Potencia. Al igual que ocurre en el segundo tramo, esta conexión se realiza mediante el tendido de cable aislado por canalizaciones subterráneas previamente ejecutadas.

La instalación CABT comprenderá:

- La conexión entre los inversores y los transformadores ubicados en la misma Estación de Potencia
- Los equipos auxiliares cuyos los armarios se conectarán con el cuadro de baja tensión, instalado en las Estaciones de Potencia y conectados a los transformadores de auxiliares.
- Y en el caso de que el modelo de seguidores no sea autoalimentado, los armarios de control de los seguidores también se conectarán con el cuadro de baja tensión, instalado en las Estaciones de Potencia y conectados a los transformadores de auxiliares.

Respecto a la instalación eléctrica de media tensión (MT) de la Planta Solar FV, comprende la red interna de la planta que conecta entre sí las diferentes Estaciones de Potencia terminado en el Centro de Seccionamiento. Los conductores se agruparán en tresbolillo y se instalarán directamente enterrados, exceptuando en aquellas zonas donde se produzcan cruzamientos con diferentes afecciones (carreteras, caminos públicos, cauces...), donde se instalarán enterrados bajo tubo.



## 8.7. Trabajos de la Línea de Evacuación

Para la ejecución de la Línea de Evacuación subterránea serán de aplicación los trabajos anteriormente detallados relacionados con la red enterrada de media tensión de la Planta.

En particular, cabe destacar lo siguiente:

- Con respecto a la obra civil, lo incluido en el apartado referente a la excavación de zanjas, canalización eléctrica, etc.
- Para la instalación eléctrica y características de los materiales, lo incluido en el apartado referente a las instalaciones de MT.





## 9. ASEGURAMIENTO DE LA CALIDAD

Durante el diseño de, cálculo y redacción del Proyecto se han cumplido los principios descritos en la norma UN-EN ISO 9001. El contratista deberá garantizar que los trabajos correspondientes al Proyecto cumplan los requisitos de la citada norma. Para ello se han de definir en el plan de calidad del contratista de la Instalación.

El plan deberá presentar las actividades en una secuencia lógica, teniendo en cuenta lo siguiente:

- Una descripción del trabajo propuesto y del orden del programa.
- La estructura de organización para el contrato, así como la oficina principal y cualquier otro centro responsable de una parte del trabajo.
- Las obligaciones y responsabilidades asignadas al personal de control de calidad del trabajo.
- Puntos de control de la ejecución y notificación.
- Presentación de los documentos de ingeniería requeridos por las especificaciones del proyecto.
- La inspección de los materiales y sus componentes a su recepción.
- La referencia a los procedimientos de la calidad para cada actividad.
- Inspección durante la construcción.
- Inspección final y ensayos.

Al objeto de garantizar la calidad de los materiales de alta tensión de las instalaciones, se establecerá de forma coordinada con el contratista, un proceso de aseguramiento de calidad en la fabricación y recepción técnica de los mismos.

El proceso de aseguramiento de la calidad estará formado por los siguientes aspectos:

- Verificación que los materiales de A.T. cumplen especificación de y son suministrados por proveedores homologados por ella.
- Ensayos de recepción en fábrica.
- Ensayos de recepción en campo.

### 9.1. Verificación de Suministro por Proveedores Homologados

De cara a garantizar la calidad de los suministradores de materiales se tiene establecido un proceso de homologación de proveedores, basado en el cumplimiento de requerimientos formales y la superación de auditorías e inspecciones de calidad.



## 9.2. Ensayos de Recepción en Fábrica

Con carácter general, los ensayos de recepción en fábrica serán los recomendados por la normativa vigente y deberán ser aprobados.

Para todos los materiales de AT, se recibirán los protocolos de los ensayos de recepción en fábrica realizados sobre los mismos.

## 9.3. Ensayos de Recepción en Campo

Con carácter general, los ensayos de recepción en campo serán realizados conforme a lo establecido a la compañía de distribución y con su presencia.

Para todos los materiales de AT, se recibirán los protocolos de los ensayos de recepción en campo realizados sobre los mismos.

## 9.4. Recepción en Obra

Durante la obra y una vez finalizada la misma, el director de obra verificará que los trabajos realizados estén de acuerdo con las especificaciones de este pliego de condiciones general y de más pliegos de condiciones particulares.

Una vez finalizadas las instalaciones, el contratista deberá solicitar la oportuna recepción global de la obra.

El director de obra contestará por escrito al contratista, comunicando su conformidad a la instalación o condicionando su recepción a la modificación de los detalles que estime susceptibles de mejora.

## 9.5. Calidad de Cimentaciones

El director de obra verificará que las dimensiones de las cimentaciones y las características mecánicas del terreno se ajustan a las establecidas en el proyecto.

Asimismo, podrá encargar la ejecución de los ensayos de resistencia característica del hormigón utilizado en la cimentación tal y como lo establecen el Art. 57 del Código Estructural. El contratista tomará a su cargo las obras ejecutadas con hormigón que hayan resultado de insuficiente calidad



## 9.6. Tolerancias de Ejecución

### Desplazamientos de Apoyos Sobre su Alineación

Si D representa la distancia, expresada en metros, entre ejes de un apoyo y el de ángulo más próximo, la desviación en alineación de dicho apoyo y la alineación real, debe ser inferior a  $(D/100) + 10$ , expresada en centímetros.

### Desplazamientos de un apoyo sobre el perfil longitudinal de la línea, en relación a su situación prevista

No debe suponer aumento en la altura del apoyo. Las distancias de los conductores respecto al terreno deben permanecer como mínimo iguales a las previstas en el Proyecto Específico.

### Verticalidad de los Apoyos

En los apoyos de alineación se admitirá una tolerancia en la verticalidad del 0,2 % sobre la altura de este.

### Dimensión de Flechas

Los errores máximos admitidos en las flechas, cualquiera que sea la disposición de los conductores y el número de circuitos sobre el apoyo, en la regulación de conductores, serán de:

- +/- 3% En el conductor que se regula.
- +/- 3% Entre dos conductores situados en un plano vertical.
- +/- 6% Entre dos conductores situados en un plano horizontal.

La medición de flechas se realizará según norma UNE 21 101.

Cuando se utilice conductor en haz dúplex se comprobará también que la diferencia entre las flechas de un haz de los dos subconductores no excederá del diámetro del conductor.

### Estado y colocación de los aisladores y herrajes

Se comprobará que el montaje de cadenas de aisladores, crucetas aislantes y herrajes, son correctos y conforme a los planos de montaje.

No se admitirá una desviación horizontal de las cadenas de aisladores de suspensión superior al 1% de la longitud de la cadena ni un giro superior a 2° en las crucetas aislantes giratorias.

### Grapas

Se comprobará que las grapas y demás accesorios han sido instalados de forma correcta.



### Distancias a masa y longitudes de puente

Se comprobará que las distancias fase tierra son mayores que las mínimas establecidas en el apdo. 5.4.2 de la ITC 07 del RLEAT.

## **9.7. Tolerancias de Utilización**

El contratista será responsable de todos los materiales entregados, debiendo sustituirlos por su cuenta si las pérdidas o inutilizaciones superan las tolerancias que se fijan a continuación:

- En el caso de aisladores no suministrados por el contratista, la tolerancia admitida de elementos estropeados es del 1,5%.
- La cantidad de conductor se obtiene multiplicando el peso del metro de conductor por la suma de las distancias reales medidas entre los ejes de los pies de apoyos, aumentadas en un 5%, cualquiera que sea la naturaleza del conductor, con objeto de tener así en cuenta las flechas, puentes, etc.

El contratista será responsable de todos los materiales entregados, debiendo sustituirlos por su cuenta si las pérdidas o inutilizaciones superan las tolerancias indicadas.

## **9.8. Documentación de la Instalación**

Una vez finalizada y puesta en servicio la línea eléctrica el director de obra entregará a la compañía de distribución la siguiente documentación, previa recepción por parte de los instaladores o contratistas y del organismo afectado:

- Proyecto actualizado con todas las modificaciones realizadas.
- Permisos y autorizaciones administrativas.
- Certificado de final de obra.
- Certificado de puesta en servicio.
- Ensayos de medición de tierras.
- Medida de la tensión de contacto o paso, en los apoyos frecuentados.
- Ensayos de resistencia característica del hormigón de las cimentaciones.
- Ensayo de recepción de los materiales utilizados.



Proyecto para Autorización Administrativa Previa  
Planta Solar FV con conexión a SET VAGUADAS 66 kV  
PSFV Mares 34, 4,99 MW  
Badajoz, Badajoz, España

---



# **ANEXO I: FICHAS TÉCNICAS DE EQUIPOS PRINCIPALES**

# Tiger Neo N-type 78HL4-BDV 590-610 Watt

BIFACIAL MODULE WITH  
DUAL GLASS

## N-Type

Positive power tolerance of 0~+3%

IEC61215(2016), IEC61730(2016)

ISO9001:2015: Quality Management System

ISO14001:2015: Environment Management System

ISO45001:2018  
Occupational health and safety management systems

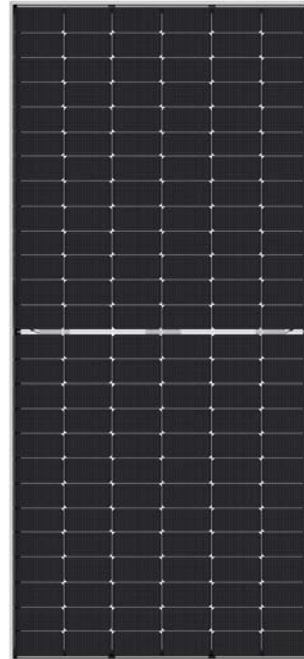

## Key Features



### SMBB Technology

Better light trapping and current collection to improve module power output and reliability.



### PID Resistance

Excellent Anti-PID performance guarantee via optimized mass-production process and materials control.



### Higher Power Output

Module power increases 5-25% generally, bringing significantly lower LCOE and higher IRR.



### Hot 2.0 Technology

The N-type module with Hot 2.0 technology has better reliability and lower LID/LETID.



### Enhanced Mechanical Load

Certified to withstand: wind load (2400 Pascal) and snow load (5400 Pascal).



## LINEAR PERFORMANCE WARRANTY

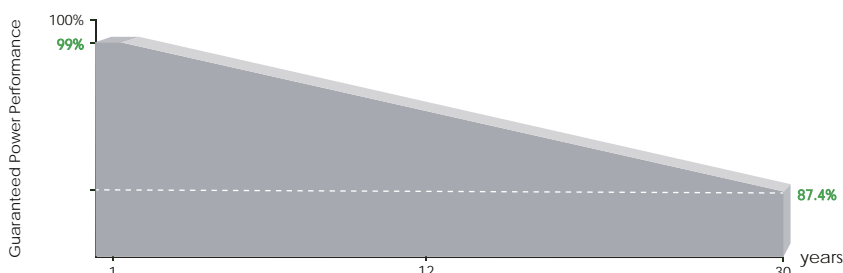

12 Year Product Warranty

30 Year Linear Power Warranty

0.40% Annual Degradation Over 30 years



## Engineering Drawings

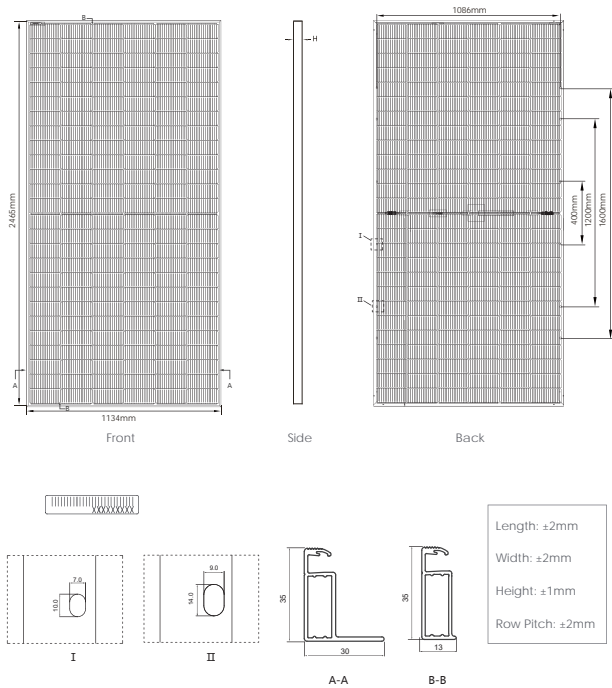

## Packaging Configuration

(Two pallets = One stack)

31pcs/pallets, 62pcs/stack, 496pcs/ 40'HQ Container

## Electrical Performance & Temperature Dependence

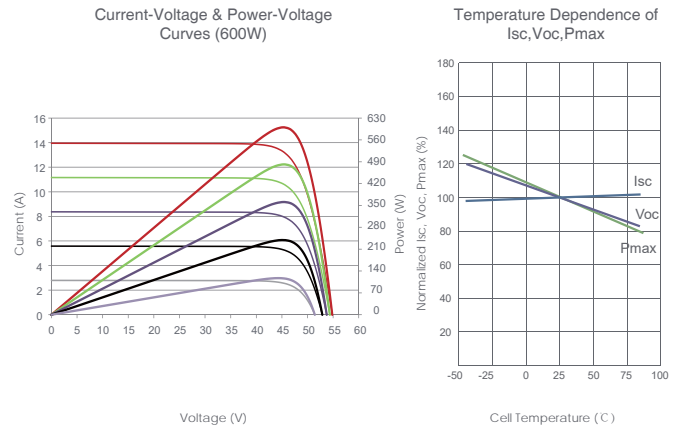

## Mechanical Characteristics

Cell Type	N type Mono-crystalline
No. of cells	156 (2×78)
Dimensions	2465×1134×35mm (97.05×44.65×1.38 inch)
Weight	34.6kg (76.28 lbs)
Front Glass	2.0mm, Anti-Reflection Coating
Back Glass	2.0mm, Heat Strengthened Glass
Frame	Anodized Aluminium Alloy
Junction Box	IP68 Rated
Output Cables	TUV 1×4.0mm <sup>2</sup> (+): 400mm, (-): 200mm or Customized Length

## SPECIFICATIONS

Module Type	JKM590N-78HL4-BDV		JKM595N-78HL4-BDV		JKM600N-78HL4-BDV		JKM605N-78HL4-BDV		JKM610N-78HL4-BDV	
	STC	NOCT	STC	NOCT	STC	NOCT	STC	NOCT	STC	NOCT
Maximum Power (Pmax)	590Wp	444Wp	595Wp	447Wp	600Wp	451Wp	605Wp	455Wp	610Wp	459Wp
Maximum Power Voltage (Vmp)	44.91V	41.89V	45.08V	42.00V	45.25V	42.12V	45.42V	42.23V	45.60V	42.35V
Maximum Power Current (Imp)	13.14A	10.59A	13.20A	10.65A	13.26A	10.71A	13.32A	10.77A	13.38A	10.83A
Open-circuit Voltage (Voc)	54.76V	52.02V	54.90V	52.15V	55.03V	52.27V	55.17V	52.41V	55.31V	52.54V
Short-circuit Current (Isc)	13.71A	11.07A	13.79A	11.13A	13.87A	11.20A	13.95A	11.26A	14.03A	11.33A
Module Efficiency STC (%)	21.11%		21.29%		21.46%		21.64%		21.82%	
Operating Temperature(°C)	-40°C~+85°C									
Maximum system voltage	1500VDC (IEC)									
Maximum series fuse rating	30A									
Power tolerance	0~+3%									
Temperature coefficients of Pmax	-0.30%/°C									
Temperature coefficients of Voc	-0.25%/°C									
Temperature coefficients of Isc	0.046%/°C									
Nominal operating cell temperature (NOCT)	45±2°C									
Refer. Bifacial Factor	80±5%									

## BIFACIAL OUTPUT-REAR SIDE POWER GAIN

		5%		15%		25%	
		Maximum Power (Pmax)	Module Efficiency STC (%)	Maximum Power (Pmax)	Module Efficiency STC (%)	Maximum Power (Pmax)	Module Efficiency STC (%)
		620Wp	22.16%	679Wp	24.27%	738Wp	26.38%
		625Wp	22.35%	684Wp	24.48%	744Wp	26.61%
		630Wp	22.54%	690Wp	24.68%	750Wp	26.83%
		635Wp	22.73%	696Wp	24.89%	756Wp	27.05%
		641Wp	22.91%	702Wp	25.10%	763Wp	27.28%

\*STC: Irradiance 1000W/m<sup>2</sup> Cell Temperature 25°C AM=1.5  
 NOCT: Irradiance 800W/m<sup>2</sup> Ambient Temperature 20°C AM=1.5 Wind Speed 1m/s

## TECHNICAL CHARACTERISTICS

## FREESUN HEMK 600V

		FRAME 2	FRAME 3	FRAME 4
REFERENCES		FS1910K	FS2865K	FS3820K
AC	AC Output Power (kVA/kW) @40°C <sup>[1]</sup>	1910	2865	3820
	AC Output Power (kVA/kW) @50°C <sup>[1]</sup>	1775	2660	3545
	Max. AC Output Current (A) @40°C	1837	2756	3674
	Operating Grid Voltage (VAC)	600V ±10%		
	Operating Grid Frequency (Hz)	50/60Hz		
	Current Harmonic Distortion (THDi)	< 3% per IEEE519		
	Power Factor (cosine phi) <sup>[2]</sup>	0.5 leading ... 0.5 lagging adjustable / Reactive power injection at night		
DC	DC Voltage Range <sup>[3]</sup>	849V - 1500V		
	Maximum DC Voltage	1500V		
	Number of Inputs	Up to 20	Up to 30	Up to 40
	Max. DC Continuous Current (A) <sup>[4]</sup>	2295	3443	4590
	Max. DC Short Circuit Current (A) <sup>[4]</sup>	3470	5205	6940
	Number of Freemaq DC/DC <sup>[4]</sup>	Up to 2 (Bus Plus Basic) or 4 (Bus Plus Advanced)		
EFFICIENCY	Efficiency (Max) (η) (preliminary)	98.76%	98.78%	98.84%
	Euroeta (η) (preliminary)	98.37%	98.39%	98.56%
CABINET	Dimensions [WxDxH] (ft)	9.8 x 6.5 x 7.2		
	Dimensions [WxDxH] (m)	3.0 x 2.0 x 2.2		
	Weight (lbs)	11465	11795	12125
	Weight (kg)	5200	5350	5500
	Type of Ventilation	Forced air cooling		
ENVIRONMENT	Degree of Protection	NEMA 3R / IP55		
	Permissible Ambient Temperature <sup>[5]</sup>	-25°C to +60°C, >50°C / Active Power derating		
	Relative Humidity	4% to 100% non-condensing		
	Max. Altitude (above sea level)	2000m / >2000m power derating (Max. 4000m)		
CONTROL INTERFACE	Communication Protocol	Modbus TCP		
	Power Plant Controller	Optional		
	Keyed ON/OFF Switch	Standard		
PROTECTIONS	Ground Fault Protection	GFDI and isolation monitoring device		
	Humidity Control	Active heating		
	General AC Protection & Disconn.	Circuit breaker		
	General DC Protection & Disconn.	Fuses, DC switch-disconnectors		
	Overvoltage Protection	Type 2 protection for AC and DC (optionally, Type 1+2)		
CERTIFICATIONS & STANDARDS	Safety	UL 1741 / CSA 22.2 No.107.1-16 / IEC 62109-1 / IEC 62109-2		
	Installation	NEC 2020 / IEC		
	Utility Interconnect	IEEE 1547:2018 / UL 1741 SB / IEC 62116:2014		

[1] Values at 1.00-Vac nom and cosφ=1.

Consult Power Electronics for derating curves.

[2] Consult P-Q charts available:  $Q(kVAr)=\sqrt{(S(kVA))^2-P(kW)^2}$ .

[3] Consult Power Electronics for derating curves.

[4] Consult Power Electronics for Freemaq DC/DC connection configurations (available for Frame 4).

[5] Consult Power Electronics for temperatures below -25°C.

**Power Electronics España S.L.**  
Polígono Pla de Carrases B  
CV-35 Salida 30, 46160  
Liria – Valencia

A quién pueda interesar,

**Power Electronics** certifica que los inversores FS2865K de la serie Freesun HEMK, suministrados para el presente proyecto, disponen de la función de limitación de potencia.

En este caso, los equipos limitarán su potencia a 2495 kW. Dicha limitación se realizará a través del software actuando sobre los parámetros definidos en el manual del equipo. La configuración estará protegida con contraseña para eliminar cualquier intento de manipulación no autorizada por el fabricante.

Departamento de Producto y Aplicaciones



Valencia, 25 de abril de 2023

Combina HEMK con nuestras estaciones  
solares.

Estaciones solares a escala.

# MV Skid Compact & Twin Skid Compact

De baja a media tensión

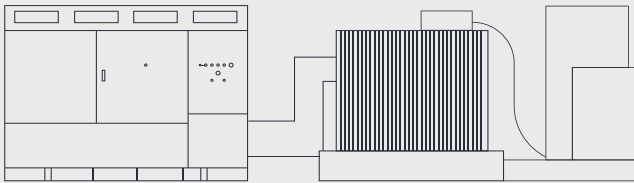

**MV SKID COMPACT**

PÁG. 38 – 39

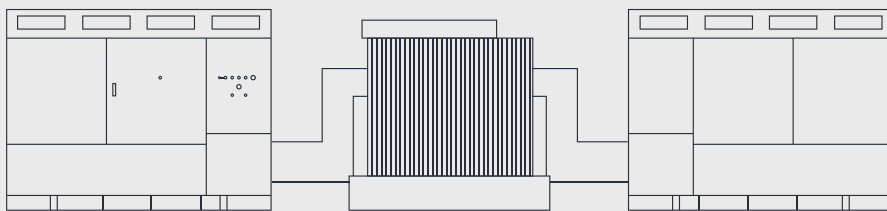

**TWIN SKID COMPACT**

PÁG. 40 – 41

# ESTACIONES MEDIA TENSIÓN

# MV Skid Compact

<b>POTENCIAS</b>	Rango de potencia @ 40 °C	1910 kVA - 4390 kVA	
	Rango de potencia @ 50 °C	1775 kVA - 4075 kVA	
<b>EQUIPAMIENTO DE MEDIA TENSIÓN</b>	Rango de tensión MT	6.6 kV / 11 kV / 13.2 kV / 15 kV / 20 kV / 22 kV / 23 kV / 25 kV / 30 kV / 33 kV / 34.5 kV	
	Rango de tensión BT	600 V / 615 V / 630 V / 645 V / 660 V / 690 V	
	Refrigeración	ONAN	
	Grupo de vectores	Dy11	
	Protección Transformador		Relé de protección de presión, temperatura (dos niveles) y gases.
			Control de la disminución del nivel dieléctrico. PT100 opcional.
	Grado de protección transformador	IP54	
	Pérdidas en transformador	Estándar IEC o IEC Tier-2.	
	Tanque de aceite	Acero galvanizado. Integrado con válvula y filtro. Opcional	
	Configuración celda MT	2 celdas de línea (2L)	
	Protección Celda MT	Interruptor automático (V)	
	Capacidad de cortocircuito de Celda MT <sup>[1]</sup>	16 kA 1 s	
	Clasificación IAC de Celda MT <sup>[1]</sup>	A FL 16 kA 1 s	
	<b>CONEXIONES</b>	Conexión inversor AC	Tobera de conexión, solución "Plug & Play"
Protección BT		Interruptor automático incluido en el inversor	
Cableado MT AC		Puente MT entre transformador y protección celda MT pre-cableada	
<b>ENTORNO</b>	Temperatura ambiente <sup>[2]</sup>	-10 °C... +50 °C (T > 50 °C reducción de potencia)	
	Máx. Altitud (sobre nivel del mar) <sup>[1]</sup>	Hasta 1000 m	
	Humedad relativa	4% a 95% sin condensación	
<b>SERVICIOS AUXILIARES</b>	Alimentación disponible de usuario	5 kVA / 40 kVA at 400 V (trifásico), 50 / 60 Hz (integrado en el inversor)	
	Armario de usuario	Integrado en el inversor (por defecto). Opcionalmente, armario de BT en el Skid.	
	Ventilación	Aire	
	Comunicación	Ethernet (fibra óptica o RJ45)	
	SAI <sup>[1]</sup>	1 kVA/0.8 kW (10 minutos). Opcional	
<b>OTRO EQUIPAMIENTO</b>	Mecanismo de seguridad	Sistema de enclavamiento mecánico	
	Sistema de extinción de incendios	Accesorio de retención del tanque de aceite. Opcional	
<b>ESTÁNDARES</b>	Cumplimiento	IEC 62271-212, IEC 62271-200, IEC 60076, IEC 61439-1	

## NOTAS

[1] Consulte a Power Electronics para información adicional

[2] Para temperaturas inferiores, consulte a Power Electronics

# Twin Skid Compact

<b>POTENCIAS</b>	Rango de potencia @ 40 °C	3820 kVA - 8780 kVA	
	Rango de potencia @ 50 °C	3550 kVA - 8150 kVA	
<b>EQUIPAMIENTO DE MEDIA TENSIÓN</b>	Rango de tensión MT	6.6 kV / 11 kV / 13.2 kV / 15 kV / 20 kV / 22 kV / 23 kV / 25 kV / 30 kV / 33 kV / 34.5 kV	
	Rango de tensión BT	600 V / 615 V / 630 V / 645 V / 660 V / 690 V	
	Refrigeración	ONAN	
	Grupo de vectores	Dy11y11	
	Protección Transformador	Relé de protección de presión, temperatura (dos niveles) y gases.	
		Control de la disminución del nivel dieléctrico. PT100 opcional.	
	Grado de protección transformador	IP54	
	Pérdidas en transformador	Estándar IEC o IEC Tier-2.	
	Tanque de aceite	Acero galvanizado. Integrado con válvula y filtro. Opcional	
	Configuración celda MT	2 celdas de línea (2L)	
	Protección Celda MT	Interruptor automático (V)	
	Capacidad de cortocircuito de Celda MT <sup>[1]</sup>	16 kA 1 s	
	Clasificación IAC de Celda MT <sup>[1]</sup>	A FL 16 kA 1 s	
	<b>CONEXIONES</b>	Conexión inversor AC	Tobera de conexión, solución "Plug & Play"
Protección BT		Interruptor automático incluido en el inversor	
Cableado MT AC		Puente MT entre transformador y protección celda MT precableada	
<b>ENTORNO</b>	Temperatura ambiente <sup>[2]</sup>	-10 °C... +50 °C (T > 50 °C reducción de potencia)	
	Máx. Altitud (sobre nivel del mar) <sup>[1]</sup>	Hasta 1000 m	
	Humedad relativa	4% a 95% sin condensación	
<b>SERVICIOS AUXILIARES</b>	Alimentación disponible de usuario	5 kVA / 40 kVA at 400 V (trifásico), 50 / 60 Hz (integrado en el inversor)	
	Armario de usuario	Integrado en el inversor (por defecto). Opcionalmente, armario de BT en el Skid.	
	Ventilación	Aire	
	Comunicación	Ethernet (fibra óptica o RJ45)	
<b>OTRO EQUIPAMIENTO STANDARDS</b>	SAI <sup>[1]</sup>	1 kVA/0.8 kW (10 minutos). Opcional	
	Mecanismo de seguridad	Sistema de enclavamiento mecánico	
	Sistema de extinción de incendios	Accesorio de retención del tanque de aceite. Opcional	
<b>STANDARDS</b>	Cumplimiento	IEC 62271-212, IEC 62271-200, IEC 60076, IEC 61439-1	

## NOTAS

- [1] Consulte a Power Electronics para información adicional  
 [2] Para temperaturas inferiores, consulte a Power Electronics





# SF7 | Single-Axis Tracker

The next-generation-now horizontal single-axis solar tracker





# TECHNICAL DATASHEET



Single-Axis Tracker

## MAIN FEATURES

Tracking System	Horizontal Single-Axis with independent rows		
Tracking Range	± 55° Optional: ± 60°		
Drive System	Enclosed Slewing Drive, DC Motor		
Power Supply	Dedicated Panel Optional: 120/240 Vac or 24 Vdc power-cable		
Tracking Algorithm	Astronomical with TeamTrack® Backtracking		
Communication	Open Thread	Full Wireless	Optional: RS-485 Full Wired RS-485 cable not included in Soltec scope
Wind Resistance	Per Local Codes		
Land Use Features	Independent Rows	YES	
	Slope North-South	3% Optional: up to 15%	
	Slope East-West	10% (4% under the tracker)	
	Ground Coverage Ratio	Configurable. Typical range: 30-50%	
Foundation	Driven Pile   Ground Screw   Concrete		
Temperature Range	Standard	- 4°F to +122°F   -20°C to +50°C	
	Extended	-40°F to +122°F   -40°C to +50°C	
Availability	>99%		
Modules	Standard: 72 / 78 cells   Optional: 60 Cells; Crystalline, Thin Film (Solar Frontier, First Solar and others)		

**SPAIN / Headquarters**  
Pol. Ind. La Serreta  
Gabriel Campillo, s/n, 30500  
Molina de Segura, Murcia, Spain  
info@soltec.com  
+34 968 603 153

**MADRID**  
Núñez de Balboa 33, 1ªA  
28001 Madrid  
emea@soltec.com  
+34 91 449 72 03

**UNITED STATES**  
usa@soltec.com  
+1 510 440 9200

**BRAZIL**  
brasil@soltec.com  
+55 071 3026 4900

**MEXICO**  
mexico@soltec.com  
+52 1 55 5557 3144

**CHILE**  
chile@soltec.com  
+56 2 25738559

**PERU**  
peru@soltec.com  
+51 1422 7279

**INDIA**  
india@soltec.com  
+91 124 4568202

**AUSTRALIA**  
australia@soltec.com  
+61 2 9275 8806

**CHINA**  
china@soltec.com  
+86 21 66285799

**ARGENTINA**  
argentina@soltec.com  
+54 9 114 889 1476

**EGYPT**  
egypt@soltec.com

**B&V Bankability report**  
**DNV GL Technology**  
**Review available**  
**RWDI WIND TUNNEL TESTED**

## MODULE CONFIGURATIONS Approximate Dimentions

	Length	Height	Width		Length	Height	Width
2x28	29.2 m (95' 10")	4.1 m (13' 4")	4.1 m (13' 4")	2x42	43.6 m (143')	4.1 m (13' 4")	4.1 m (13' 4")
2x29	30.2 m (99' 1")			2x43.5	45.6 m (149' 7")		
2x30	31.4 m (103')			2x45	46.7 m (153' 3")		

## SERVICES

Pull Test Plan	Commissioning Plan
Factory Support Plan	Operation & Maintenance Plan
Onsite Advisory Plan	Tracker Monitoring System Plan
Construction Plan	Solmate Customer Care

## MAINTENANCE ADVANTAGES

Self-lubricating Bearings  
Face to Face Cleaning Mode  
2x Wider Aisles

## WARRANTY

Structure 10 years (extendable)  
Motor 5 years (extendable)  
Electronics 5 years (extendable)



soltec.com

Contents subject to change without prior notice © Soltec Energías Renovables • SF7.210525.V8

**NORMAS:****CONSTRUCCIÓN**

NF C 33-220  
CEI 60 502-2

**REACCIÓN AL FUEGO**

IEC 60332-1-2



Opcionalmente:

**CONSTRUCCIÓN:****1. CONDUCTOR**

Cobre o aluminio, clase 2 según IEC 60228.

**2. PANTALLA SOBRE CONDUCTOR**

Semiconductor extruido.

**3. AISLAMIENTO**

Polietileno reticulado, tipo XLPE.

**4. PANTALLA SOBRE AISLAMIENTO**

Semiconductor extruido.

**5. PANTALLA METÁLICA**

Cinta(s) de cobre colocadas helicoidalmente.

**6. CUBIERTA EXTERNA**

Cloruro de polivinilo (PVC).

Opcionalmente:

Haz con fiador para aplicaciones aéreas.

Armadura para aplicaciones subterráneas.

**APLICACIONES:**

Cables para el suministro eléctrico de industrias, refinerías y alumbrado público.

Radio mínimo de curvatura durante la instalación = 20x el diámetro exterior de un cable unipolar.

Radio mínimo de curvatura después de la instalación = 13x el diámetro exterior de un cable unipolar.

Rango de temperatura admisible durante la instalación: -10 °C a +50 °C.

Temperatura máxima admisible del conductor:

- En servicio : 90 °C.

- Cortocircuito : 250 °C.



## CARACTERÍSTICAS FÍSICAS:

Sección (mm <sup>2</sup> )	Diámetro sobre aislamiento (mm)	Diámetro exterior (mm)	Peso (kg/km)	Radio mínimo de curvatura después de la instalación (mm)	Radio mínimo de curvatura durante la instalación (mm)	Fuerza de tracción máxima (daN)
----------------------------	---------------------------------	------------------------	--------------	--	---	---------------------------------

## 8,7/15 (17,5) kV

## COBRE

25	16,00	22,5	680	292,5	450	125
35	16,90	23,5	800	305,5	470	175
50	18,30	25,0	960	325	500	250
70	20,30	27,0	1.250	351	540	350
95	21,85	28,5	1.500	370,5	570	475
120	23,30	30,0	1.800	390	600	600
150	24,70	31,5	2.050	409,5	630	750
185	26,55	33,5	2.450	435,5	670	925
240	28,70	36,0	3.000	468	720	1.200
300	30,95	38,0	3.650	494	760	1.500
400	34,45	42,0	4.500	546	840	2.000
500	37,80	45,5	5.600	591,5	910	2.500
630	42,80	51,5	7.250	669,5	1.030	3.150
800	47,00	57,0	9.100	57	1.140	4.000
1.000	53,20	62,5	11.450	812,5	1.250	5.000
1.200	56,90	64,5	12.900	838,5	1.290	6.000

## ALUMINIO

25	16,76	23,0	560	299	460	75
35	17,71	24,0	620	312	480	105
50	18,98	25,5	700	331,5	510	150
70	20,86	27,5	820	357,5	550	210
95	22,16	29,0	930	377	580	285
120	24,06	31,0	1.100	403	620	360
150	24,96	32,0	1.200	416	640	450
185	27,71	35,0	1.400	455	700	555
240	29,36	36,5	1.600	474,5	730	720
300	31,56	39,0	1.850	507	780	900
400	34,36	42,0	2.200	546	840	1.200
500	37,86	45,5	2.650	591,5	910	1.500
630	41,61	49,5	3.100	643,5	990	1.890
800	46,76	56,0	3.950	728	1.120	2.400
1.000	51,76	61,0	4.800	793	1.220	3.000
1.200	54,96	64,5	5.400	838,5	1.290	3.600

**INTENSIDAD MÁXIMA ADMISIBLE:**

Sección (mm <sup>2</sup> )	Corriente permanente (kA)				Corriente de cortocircuito, 1s (kA)		Caída de tensión ΔU (cos φ)	
	Directamente enterados		En aire		Conductor	Pantalla	0,8	0,9
	Trébol	Plano	Trébol	Plano				

**ALUMINIO**

**8,7/15 (17,5) kV**

25	125	128	122	125	2,364	1,68	2,282	2,508
35	149	153	147	151	3,309	1,68	1,685	1,839
50	175	179	185	189	4,728	1,68	1,277	1,381
70	214	220	226	236	6,619	1,68	0,916	0,979
95	252	262	266	285	8,983	1,68	0,692	0,730
120	291	299	318	330	11,346	1,68	0,568	0,592
150	325	334	360	370	14,183	1,68	0,482	0,496
185	370	379	417	430	17,492	1,68	0,402	0,408
240	428	439	490	504	22,693	1,68	0,330	0,329
300	485	492	567	579	28,366	1,68	0,282	0,277
400	554	562	662	669	37,821	1,68	0,240	0,231
500	631	637	771	776	47,276	1,68	0,207	0,195
630	720	727	897	905	59,568	1,68	0,181	0,167
800	810	812	1.037	1.040	75,642	1,68	0,164	0,147
1.000	895	890	1.165	1.160	94,553	1,68	0,149	0,132
1.200	957	945	1.264	1.252	113,463	1,68	0,141	0,123

Valores sujetos a variación en función de las tolerancias dimensionales.

Las intensidades admisibles se han calculado para un sistema trifásico.

**Condiciones de servicio**

- Temperatura del terreno = 20 °C
- Temperatura del aire = 30 °C
- Resistencia térmica del terreno = 1 Km/W

## CARACTERÍSTICAS ELÉCTRICAS:

CARACTERÍSTICAS	Sección (mm <sup>2</sup> )										
	25	50	95	150	240	300	400	630	800	1.000	1.200
<b>ALUMINIO</b>											
<b>6/10 (12) kV</b>											
Rc.c. a 20 °C (Ω/ km)	1,200	0,641	0,320	0,206	0,125	0,100	0,078	0,047	0,037	0,029	0,025
Rc.a., 50 Hz a 90 °C (Ω/ km)	1,539	0,822	0,411	0,265	0,161	0,130	0,102	0,064	0,051	0,043	0,038
Inductancia (mH / km)	0,440	0,403	0,362	0,337	0,312	0,303	0,292	0,275	0,275	0,267	0,262
Capacidad (μF/km)	0,212	0,257	0,322	0,378	0,466	0,510	0,559	0,710	0,813	0,912	0,976
<b>8,7/15 (18) kV</b>											
Rc.c. a 20 °C (Ω/ km)	1,200	0,641	0,320	0,206	0,125	0,100	0,078	0,047	0,037	0,029	0,025
Rc.a., 50 Hz a 90 °C (Ω/ km)	1,539	0,822	0,411	0,265	0,161	0,130	0,102	0,064	0,051	0,043	0,038
Inductancia (mH / km)	0,460	0,422	0,378	0,353	0,326	0,315	0,304	0,284	0,284	0,275	0,270
Capacidad (μF/km)	0,174	0,209	0,259	0,302	0,369	0,403	0,446	0,556	0,634	0,710	0,758
<b>12/20 (24) kV</b>											
Rc.c. a 20 °C (Ω/ km)	1,200	0,641	0,320	0,206	0,125	0,100	0,078	0,047	0,037	0,029	0,025
Rc.a., 50 Hz a 90 °C (Ω/ km)	1,539	0,822	0,411	0,245	0,161	0,129	0,102	0,063	0,051	0,043	0,038
Inductancia (mH / km)	0,483	0,437	0,393	0,366	0,341	0,326	0,315	0,293	0,291	0,282	0,277
Capacidad (μF/km)	0,146	0,182	0,223	0,259	0,319	0,342	0,377	0,468	0,532	0,595	0,634





Proyecto para Autorización Administrativa Previa  
Planta Solar FV con conexión a SET VAGUADAS 66 kV  
PSFV Mares 34, 4,99 MW  
Badajoz, Badajoz, España

---



# **ANEXO II: ESTUDIO DE PRODUCCIÓN ENERGÉTICA**

# PVsyst - Informe de simulación

## Sistema conectado a la red

---

Proyecto: 13476\_ARENA 5MW\_Vaguadas 20-66 kV

Variante: Mares 34\_V01

Conjunto único de rastreadores, con retroceso

Potencia del sistema: 6989 kWp

13476\_Arena\_ESP\_PV\_AAP\_Vaguadas 20-66 kV - Spain

**Author**

Astrom Technical Advisors SL (Spain)



**PVsyst V7.3.3**

VC7, Fecha de simulación:  
28/08/23 13:48  
con v7.3.3

Astrom Technical Advisors SL (Spain)

**Resumen del proyecto**

Sitio geográfico	Situación	Configuración del proyecto
<b>13476_Arena_ESP_PV_AAP_Vaguadas 20-66 kV</b>	Latitud 38.81 °N	Albedo 0.20
España	Longitud -6.99 °W	
	Altitud 204 m	
	Zona horaria UTC+1	
<b>Datos meteo</b>		
13476_Arena_ESP_PV_AAP_Vaguadas 20-66 kV		
SolarGIS Monthly aver. , period not spec. - Sintético		

**Resumen del sistema**

Sistema conectado a la red	Conjunto único de rastreadores, con retroceso	
<b>Orientación campo FV</b>	<b>Algoritmo de rastreo</b>	<b>Sombreados cercanos</b>
<b>Orientación</b>	Cálculo astronómico	Según las cadenas
Plano de rastreo, eje inclinado	Retroceso activado	Efecto eléctrico 100 %
Inclinación del eje 2.4 °		Sombreado difuso Automático
Azimut 0 °		
<b>Información del sistema</b>		
<b>Generador FV</b>	<b>Inversores</b>	
Núm. de módulos 11648 unidades	Núm. de unidades 2 unidades	
Pnom total 6989 kWp	Pnom total 5730 kWca	
	Límite de potencia de red 4990 kWca	
	Proporción de red lim. Pnom 1.401	
<b>Necesidades del usuario</b>		
Carga ilimitada (red)		

**Resumen de resultados**

Energía producida 15.20 GWh/año	Producción específica 2175 kWh/kWp/año	Proporción rend. PR 85.80 %
---------------------------------	--	-----------------------------

**Tabla de contenido**

Resumen de proyectos y resultados	2
Parámetros generales, Características del generador FV, Pérdidas del sistema.	3
Definición del sombreado cercano - Diagrama de iso-sombreados	6
Resultados principales	7
Diagrama de pérdida	8
Gráficos predefinidos	9



**PVsyst V7.3.3**

VC7, Fecha de simulación:  
28/08/23 13:48  
con v7.3.3

Astrom Technical Advisors SL (Spain)

**Parámetros generales**

**Sistema conectado a la red**

**Orientación campo FV**

**Orientación**

Plano de rastreo, eje inclinado  
Inclinación del eje 2.4 °  
Azimut 0 °

**Modelos usados**

Transposición Perez  
Difuso Perez, Meteonorm  
Circunsolar separado

**Horizonte**

Horizonte libre

**Sistema bifacial**

Modelo Cálculo 2D  
rastreadores ilimitados

**Geometría del modelo bifacial**

Espaciado de rastreador 10.50 m  
Ancho de rastreador 2.44 m  
GCR 23.2 %  
Altura del eje sobre el suelo 2.70 m

**Definiciones del modelo bifacial**

Promedio de albedo de tierra 0.20  
Factor de bifacialidad 80 %  
Fact. sombreado trasero 2.0 %  
Fact. desajuste trasero 4.5 %  
Fracción transparente de cobertizo 0.0 %

**Valores mensuales de albedo de tierra**

Ene.	Feb.	Mar.	Abr.	Mayo	Jun.	Jul.	Ago.	Sep.	Oct.	Nov.	Dic.	Año
0.17	0.19	0.20	0.19	0.20	0.21	0.23	0.23	0.21	0.18	0.17	0.17	0.20

**Limitación de potencia de red**

Potencia activa 4990 kWca  
Proporción Pnom 1.401

**Conjunto único de rastreadores, con retroceso**

**Algoritmo de rastreo**

Cálculo astronómico  
Retroceso activado

**Conjunto de retroceso**

Núm. de rastreadores 40 unidades  
Conjunto único

**Tamaños**

Espaciado de rastreador 10.5 m  
Ancho de colector 2.44 m  
Proporc. cob. suelo (GCR) 23.2 %  
Phi mín/máx. -/+ 60.0 °

**Estrategia de retroceso**

Límites de phi para BT -/+ 76.5 °  
Paso de retroceso 10.5 m  
Ancho de retroceso 2.44 m

**Necesidades del usuario**

Carga ilimitada (red)

**Sombreados cercanos**

Según las cadenas  
Efecto eléctrico 100 %  
Sombreado difuso Automático

**Características del generador FV**

**Módulo FV**

Fabricante Jinkosolar  
Modelo JKM-600N-78HL4-BDV  
(Base de datos PVsyst original)  
Unidad Nom. Potencia 600 Wp  
Número de módulos FV 11648 unidades  
Nominal (STC) 6989 kWp  
Módulos 448 Cadenas x 26 En series



**PVsyst V7.3.3**

VC7, Fecha de simulación:  
28/08/23 13:48  
con v7.3.3

Astrom Technical Advisors SL (Spain)

**Características del generador FV**

<b>Módulo FV</b>		<b>Inversor</b>	
<b>En cond. de funcionam. (50°C)</b>		Fabricante	Power Electronics
Pmpp	6470 kWp	Modelo	FS2865K_600V_20211001_Preliminary
U mpp	1093 V	(Definición de parámetros personalizados)	
I mpp	5918 A	Unidad Nom. Potencia	2865 kWca
		Número de inversores	2 unidades
		Potencia total	5730 kWca
		Voltaje de funcionamiento	849-1500 V
		Proporción Pnom (CC:CA)	1.22
<b>Potencia FV total</b>		<b>Potencia total del inversor</b>	
Nominal (STC)	6989 kWp	Potencia total	5730 kWca
Total	11648 módulos	Número de inversores	2 unidades
Área del módulo	32560 m <sup>2</sup>	Proporción Pnom	1.22

**Pérdidas del conjunto**

<b>Pérdidas de suciedad del conjunto</b>		<b>Factor de pérdida térmica</b>		<b>Pérdidas de cableado CC</b>				
Frac. de pérdida	1.5 %	Temperatura módulo según irradiancia		Res. conjunto global	2.6 mΩ			
		Uc (const)	29.0 W/m <sup>2</sup> K	Frac. de pérdida	1.3 % en STC			
		Uv (viento)	0.0 W/m <sup>2</sup> K/m/s					
<b>Pérdida de calidad módulo</b>		<b>Pérdidas de desajuste de módulo</b>		<b>Pérdidas de desajuste de cadenas</b>				
Frac. de pérdida	-0.8 %	Frac. de pérdida	0.4 % en MPP	Frac. de pérdida	0.1 %			
<b>Factor de pérdida IAM</b>								
Efecto de incidencia (IAM): Fresnel, revestimiento AR, n(vidrio)=1.526, n(AR)=1.290								
0°	30°	50°	60°	70°	75°	80°	85°	90°
1.000	0.999	0.987	0.962	0.892	0.816	0.681	0.440	0.000

**Pérdidas del sistema.**

<b>Pérdidas auxiliares</b>	
Proporcional a la potencia	4.0 W/kW
0.0 kW del umbral de potencia	

**Pérdidas de cableado CA**

<b>Línea de salida del inv. hasta transfo MV</b>	
Voltaje inversor	600 Vca tri
Frac. de pérdida	0.04 % en STC
<b>Inversor: FS2865K_600V_20211001_Preliminary</b>	
Sección cables (2 Inv.)	Cobre 2 x 3 x 2000 mm <sup>2</sup>
Longitud media de los cables	5 m
<b>Línea MV hasta inyección</b>	
Voltaje MV	30 kV
Cables	Alu 3 x 240 mm <sup>2</sup>
Longitud	480 m
Frac. de pérdida	0.05 % en STC



**PVsyst V7.3.3**

VC7, Fecha de simulación:  
28/08/23 13:48  
con v7.3.3

Astrom Technical Advisors SL (Spain)

**Pérdidas de CA en transformadores**

**Transfo MV**

Voltaje medio 30 kV

**Parámetros del transformador**

Potencia nominal en STC 6.87 MVA

Iron Loss ( Conexión 24/24) 5.74 kVA

Fracción de pérdida de hierro 0.08 % en STC

Pérdida de cobre 73.97 kVA

Fracción de pérdida de cobre 1.08 % en STC

Resistencia equivalente de bobinas 3 x 0.56 mΩ





### Parámetro de sombreados cercanos

#### Perspectiva del campo FV y la escena de sombreado circundante

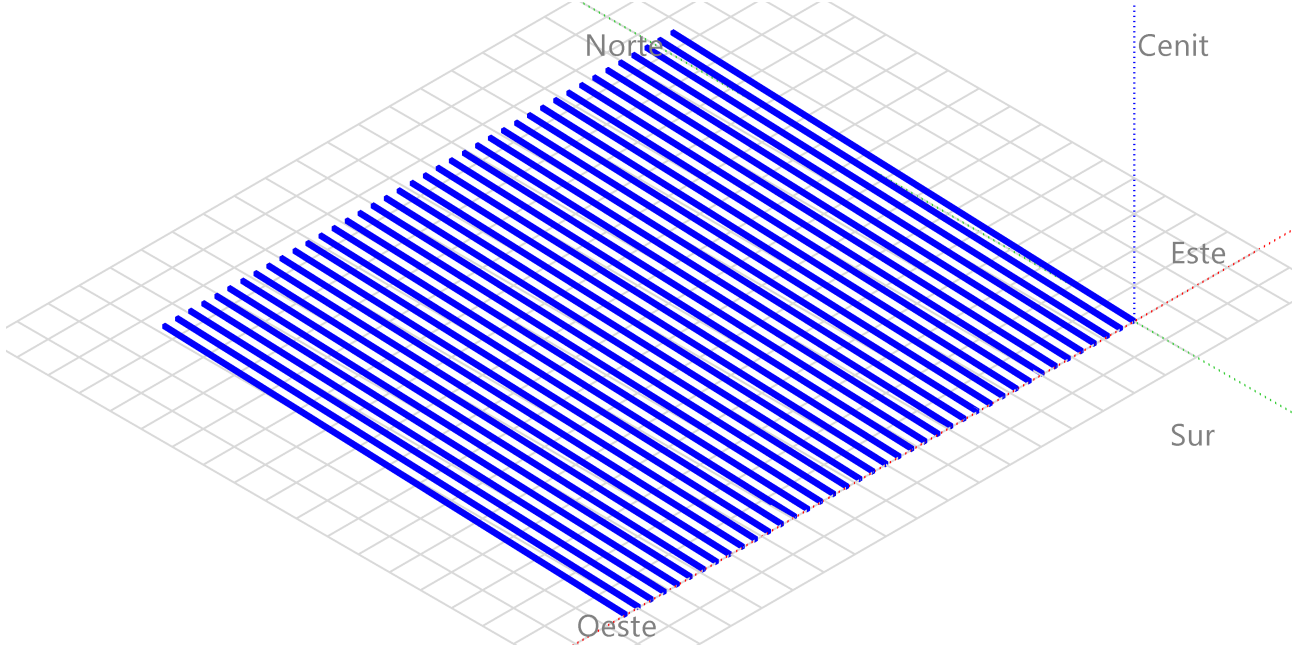

### Diagrama de iso-sombreados

#### Orientación #1

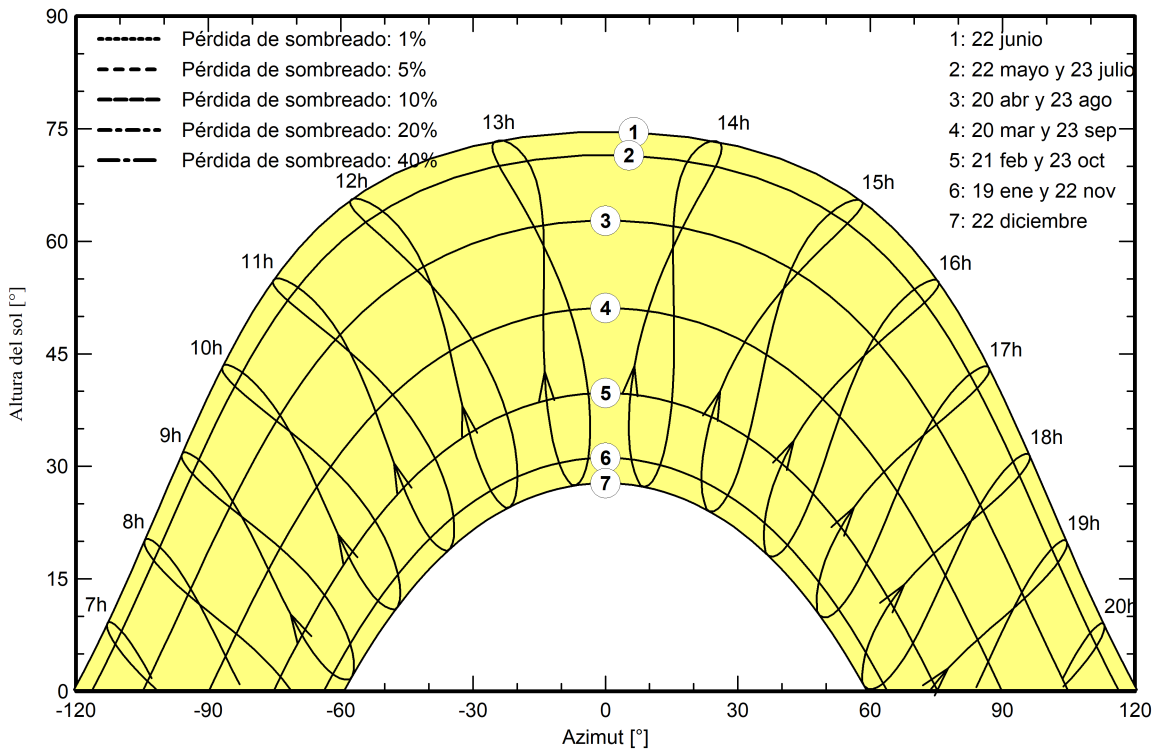



**Resultados principales**

**Producción del sistema**

Energía producida 15.20 GWh/año      Producción específica 2175 kWh/kWp/año  
 Proporción rend. PR 85.80 %

**Producciones normalizadas (por kWp instalado)**

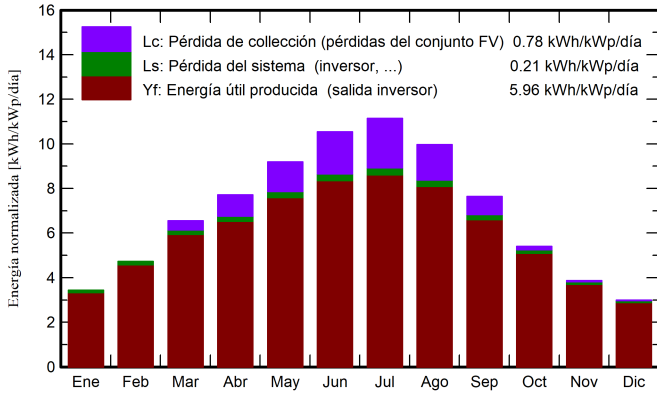

**Proporción de rendimiento (PR)**

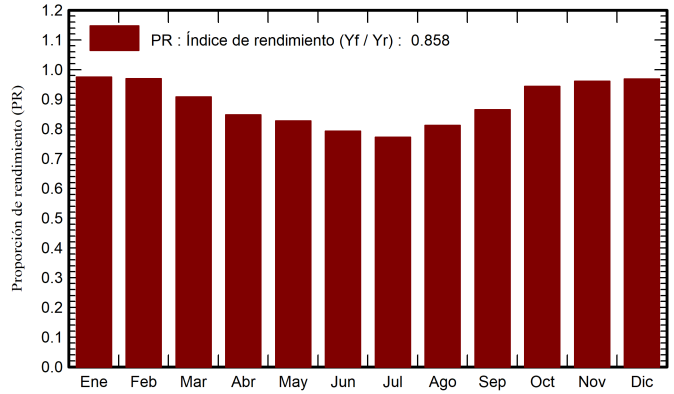

**Balances y resultados principales**

	GlobHor	DiffHor	T_Amb	GlobInc	GlobEff	EArray	E_Grid	PR
	kWh/m <sup>2</sup>	kWh/m <sup>2</sup>	°C	kWh/m <sup>2</sup>	kWh/m <sup>2</sup>	GWh	GWh	proporción
Enero	69.6	27.80	9.00	106.2	101.5	0.746	0.724	0.975
Febrero	91.8	34.30	10.50	132.3	127.4	0.925	0.896	0.969
Marzo	142.3	49.60	13.30	203.3	197.0	1.333	1.290	0.908
Abril	168.5	60.80	15.40	231.3	224.2	1.418	1.370	0.848
Mayo	207.4	68.40	19.00	284.8	276.8	1.705	1.647	0.827
Junio	232.1	64.40	23.40	316.4	308.1	1.817	1.753	0.793
Julio	246.6	54.00	25.90	345.7	337.3	1.934	1.867	0.773
Agosto	217.5	53.90	25.90	309.2	301.3	1.819	1.756	0.813
Septiembre	161.1	49.50	22.70	229.4	222.8	1.435	1.387	0.865
Octubre	115.8	42.10	18.30	167.6	161.6	1.140	1.105	0.943
Noviembre	76.2	28.70	12.60	115.9	111.1	0.803	0.779	0.961
Diciembre	60.5	25.00	9.70	92.6	88.1	0.646	0.626	0.968
<b>Año</b>	<b>1789.4</b>	<b>558.50</b>	<b>17.18</b>	<b>2534.6</b>	<b>2457.3</b>	<b>15.722</b>	<b>15.199</b>	<b>0.858</b>

**Leyendas**

- GlobHor Irradiación horizontal global
- DiffHor Irradiación difusa horizontal
- T\_Amb Temperatura ambiente
- GlobInc Global incidente plano receptor
- GlobEff Global efectivo, corr. para IAM y sombreados
- EArray Energía efectiva a la salida del conjunto
- E\_Grid Energía inyectada en la red
- PR Proporción de rendimiento



### Diagrama de pérdida

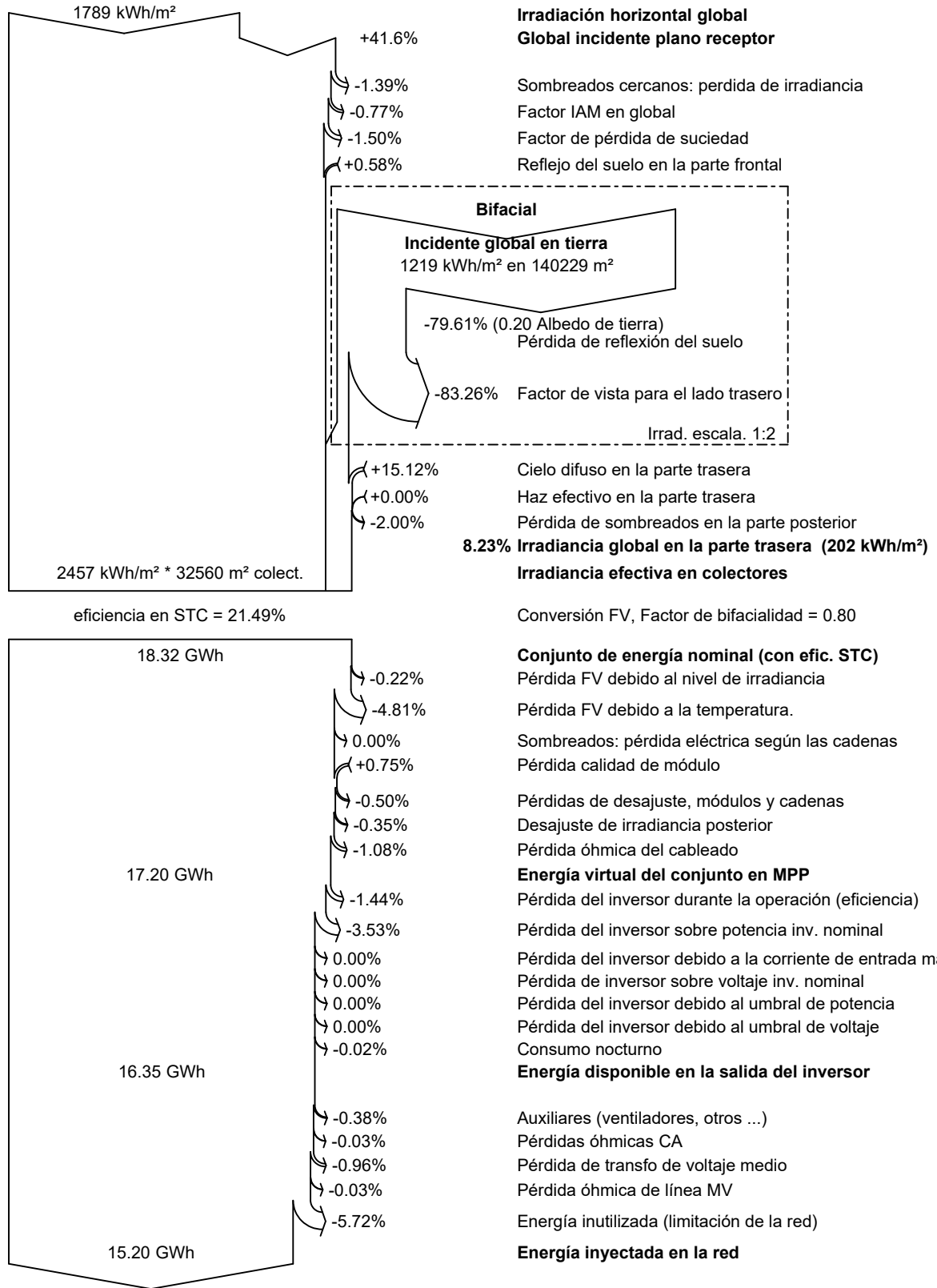



Gráficos predefinidos

Diagrama entrada/salida diaria

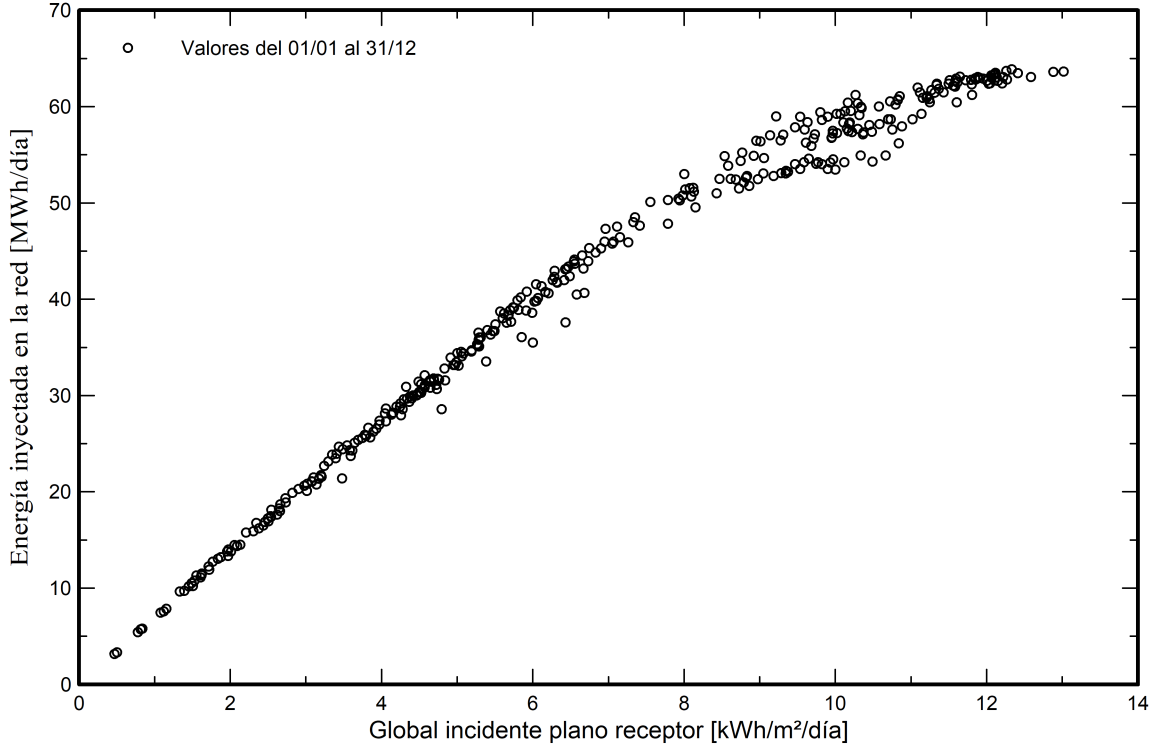

Distribución de potencia de salida del sistema

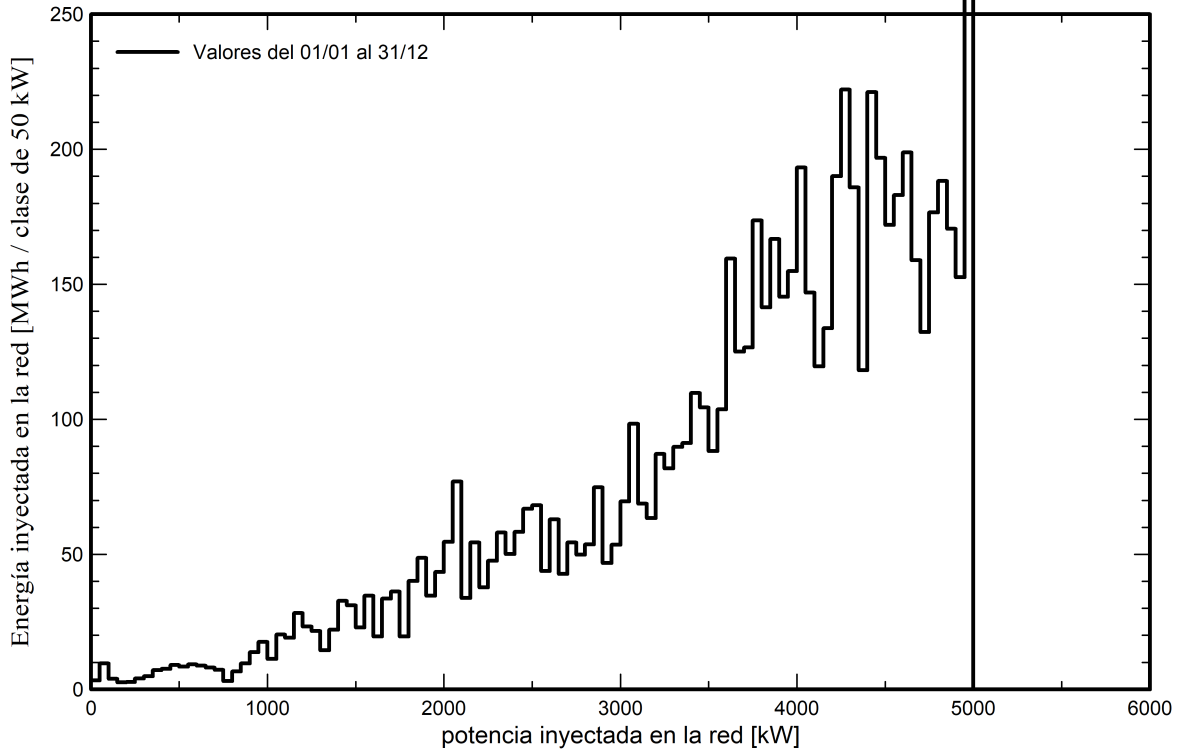



# **ANEXO III: CRONOGRAMA DE EJECUCIÓN**



## Índice

1. CRONOGRAMA DE EJECUCIÓN PIANTA SOLAR FV .....	3
--	---





# 1. CRONOGRAMA DE EJECUCIÓN PLANTA SOLAR FV

#	MES	1				2				3				4				5				6				7			
	SEMANA	1	2	3	4	1	2	3	4	1	2	3	4	1	2	3	4	1	2	3	4	1	2	3	4	1	2	3	4
	<b>Proyecto PSFV Mares 34</b>																												
<b>1</b>	<b>Trabajos Previos</b>																												
1.1	Ingeniería de detalle																												
1.2	Desbroce																												
1.3	Vallado perimetral																												
<b>2</b>	<b>Obra Civil</b>																												
2.1	Acceso principal																												
2.2	Viales internos																												
2.3	Sistema de drenaje																												
2.4	Zanjas MT y BT																												
<b>3</b>	<b>Instalación Mecánica y Eléctrica</b>																												
3.1	Montaje de seguidores																												
3.2	Montaje de módulos FV																												
3.3	Instalación eléctrica de BT																												
3.4	Centros de transformación e inversores																												
3.5	Instalación eléctrica de MT																												
3.6	Edificio de control y O&M																												
3.7	Sistema de monitorización y control																												
3.8	Sistema de seguridad y videovigilancia																												
<b>4</b>	<b>Puesta en Marcha</b>																												
4.1	Pruebas en frío																												
4.2	Puesta en marcha																												
4.3	Pruebas en caliente																												



Proyecto para Autorización Administrativa Previa  
Planta Solar FV con conexión a SET VAGUADAS 66 kV  
PSFV Mares 34, 4,99 MW  
Badajoz, Badajoz, España

---



## DOCUMENTO 2: PRESUPUESTO



## Índice

1	PRESUPUESTO PLANTA SOLAR FV .....	3
2	PRESUPUESTO TOTAL .....	4



## 1 PRESUPUESTO PLANTA SOLAR FV

<b>Código</b>	<b>Capítulo</b>	<b>Importe</b>
1	Estudios e Ingenierías	119.074,00 €
2	Suministro de Equipos Principales	1.736.389,05 €
2.1	Módulos	1.085.243,15 €
2.2	Inversores	217.048,63 €
2.3	Seguidores	434.097,26 €
3	Obra Civil	349.347,51 €
3.1	Acondicionamiento del terreno y/o movimientos de tierra	211.845,78 €
3.2	Viales	50.898,43 €
3.3	Zanjas	42.650,50 €
3.4	Cimentaciones CTs	22.551,59 €
3.5	Sistema de Drenaje	21.401,22 €
4	Suministro y Montaje Mecánico	234.738,09 €
4.1	Hincas seguidores	37.473,45 €
4.2	Montaje seguidores	113.842,01 €
4.3	Montaje módulos	61.316,24 €
4.4	Montaje inversores	12.339,21 €
4.5	Vallado y puertas de acceso	9.767,19 €
5	Suministro y Montaje Eléctrico	209.278,29 €
5.1	Cableado BT	153.561,91 €
5.2	Cableado MT	40.859,40 €
5.3	Sistema Puesta a Tierra	14.856,98 €
6	Control y Comunicaciones	44.088,00 €
7	Sistema de Seguridad	34.315,39 €
8	Varios	68.299,78 €
	<b>Total Presupuesto de Ejecución Material PSFV</b>	<b>2.795.530,11 €</b>
	<b>Gastos generales (8%)</b>	<b>223.642,41 €</b>
	<b>Beneficio Industrial (6%)</b>	<b>167.731,81 €</b>
	<b>IVA (21%)</b>	<b>669.249,91 €</b>
<b>TOTAL Presupuesto Ejecución PSFV (sin IVA)</b>		<b>3.186.904,33 €</b>
<b>TOTAL Presupuesto Ejecución PSFV (con IVA)</b>		<b>3.856.154,23 €</b>

Tabla 1: Presupuesto Planta Solar FV



## 2 PRESUPUESTO TOTAL

El presupuesto total de ejecución del proyecto de Planta Solar FV que aplica al TM de Badajoz se presenta en la tabla a continuación:

PRESUPUESTO TOTAL EJECUCIÓN DEL PROYECTO PLANTA SOLAR FV CON CONEXIÓN EN SET VAGUADAS 66 kV PSFV Mares 34	
Presupuesto Planta Solar Fotovoltaica	(€)
Presupuesto de Ejecución Material	<b>2.795.530,11 €</b>
Gastos generales (8%)	223.642,41 €
Beneficio Industrial (6%)	167.731,81 €
IVA (21%)	669.249,91 €
<b>TOTAL PRESUPUESTO EJECUCIÓN DEL PROYECTO (SIN IVA)</b>	<b>3.186.904,33 €</b>
<b>TOTAL PRESUPUESTO EJECUCIÓN DEL PROYECTO (CON IVA)</b>	<b>3.856.154,23 €</b>

*Tabla 2: Presupuesto Total del Proyecto*



Proyecto para Autorización Administrativa Previa  
Planta Solar FV con conexión a SET VAGUADAS 66 kV  
PSFV Mares 34, 4,99 MW  
Badajoz, Badajoz, España



## DOCUMENTO 3: PLANOS



## Índice

1. SITUACIÓN Y EMPLAZAMIENTO
2. LAYOUT PLANTA FOTOVOLTAICA (IMPLANTACIÓN)
3. AFECCIONES
4. ESQUEMA UNIFILAR BAJA TENSIÓN
5. ESQUEMA UNIFILAR MEDIA TENSIÓN
6. DETALLE DEL SEGUIDOR
7. DETALLE DEL VALLADO
8. DETALLE DEL SKID
9. DETALLE DE ZANJAS DE MT



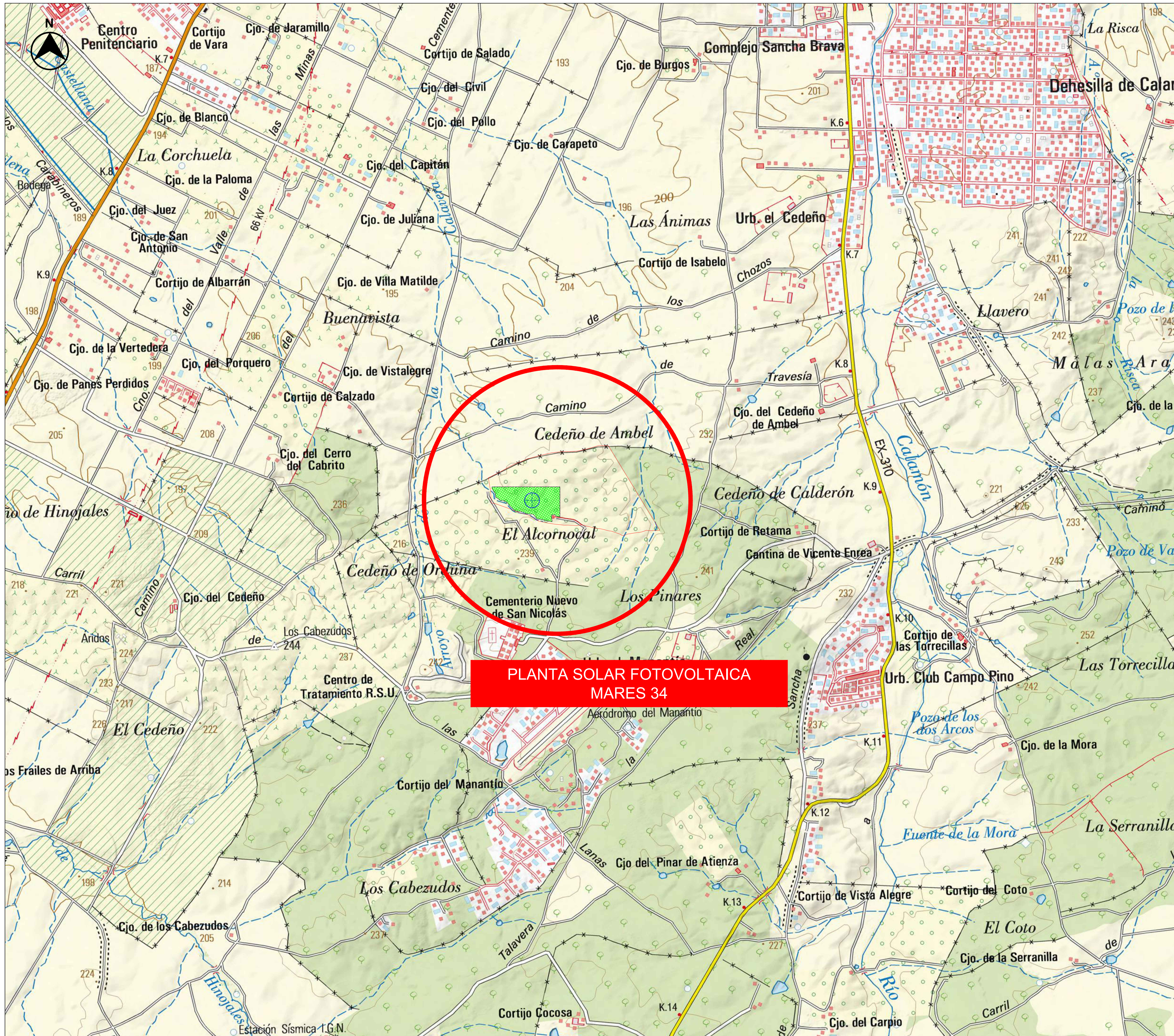



**PLANTA SOLAR FOTOVOLTAICA  
MARES 34**

COORDENADAS PLANTA SOLAR (HUSO UTM 29S):

Centroide: X: 674269.6963 m E ; Y: 4295806.1275 m N

**LEYENDA:**

-  PLANTA SOLAR FOTOVOLTAICA "MARES 34"
-  PARCELA CATASTRAL
-  CENTROIDE

**LOCALIZACIÓN:**

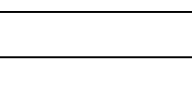

00	25/08/2023	Primera emisión	ATA	PAM	JPL	AMH
Versión	Fecha	Descripción	Emitido	Dibujado	Revisado	Aprobado
Cliente: Nueva Energía Renovable Distribuida IV S.L.U.			Ingeniería: 			
Proyecto: PSFV Mares 34			Situación: 			
Este plano es propiedad de Astrom Technical Advisors, S.L. No se puede reproducir, copiar, prestar, ceder o usar bajo ninguna circunstancia sin el previo consentimiento escrito del Propietario.			Escala: 1/15.000	Plano nº: 1		
			Tamaño: A1	Hojas: 3	Hoja nº: 1	Número de proyecto: 13476





**PLANTA SOLAR FOTOVOLTAICA  
MARES 34**

N	X	Y
01	674493.5466	4295914.0050
02	674493.5408	4295673.9698
03	674493.5408	4295673.8433
04	674478.6578	4295675.7133
05	674458.0595	4295677.7274
06	674457.3219	4295690.7350
07	674427.3580	4295689.0853
08	674430.2418	4295634.4467
09	674374.7911	4295643.8023
10	674351.3558	4295652.1961
11	674310.6716	4295657.6822
12	674295.6411	4295674.8962
13	674288.2665	4295682.2074
14	674286.1806	4295687.5102
15	674271.6604	4295697.0607
16	674242.7560	4295695.8934
17	674220.1976	4295701.1361
18	674199.8474	4295710.5464
19	674190.1946	4295712.8928
20	674174.8708	4295718.1014
21	674150.3204	4295717.5180
22	674148.5394	4295718.1705
23	674138.9827	4295720.8607
24	674130.0752	4295725.1928
25	674120.8386	4295732.3307
26	674111.4012	4295743.8330
27	674098.2284	4295755.1239
28	674064.3570	4295792.4124
29	674045.2240	4295803.0784
30	674013.1443	4295806.1833
31	673995.3347	4295822.2106
32	673975.9178	4295832.8643
33	673975.2342	4295859.7152
34	673957.4950	4295885.1802
35	673948.4392	4295901.1326
36	673948.4456	4295914.2701

**COORDENADAS POLIGONAL DE LA INSTALACIÓN:**

Nota: coordenadas Datum ETRS89 UTM Huso 29

**LEYENDA:**

-  PLANTA SOLAR FOTOVOLTAICA "MARES 35"
-  PARCELA CATASTRAL

**LOCALIZACIÓN:**



00	25/08/2023	Primera emisión	ATA	PAM	JPL	AMH
Versión	Fecha	Descripción	Emitido	Dibujado	Revisado	Aprobado
Cliente: Nueva Energía Renovable Distribuida IV S.L.U.			Ingeniería: 			
Proyecto: PSFV Mares 34			Emplazamiento			
Este plano es propiedad de Astrom Technical Advisors, S.L. No se puede reproducir, copiar, prestar, ceder o usar bajo ninguna circunstancia sin el previo consentimiento escrito del Propietario.			Escala: 1/2.500	Plano nº: 1		
			Tamaño: A1	Hojas: 3	Hoja nº: 2	
			Número de proyecto: 13476			



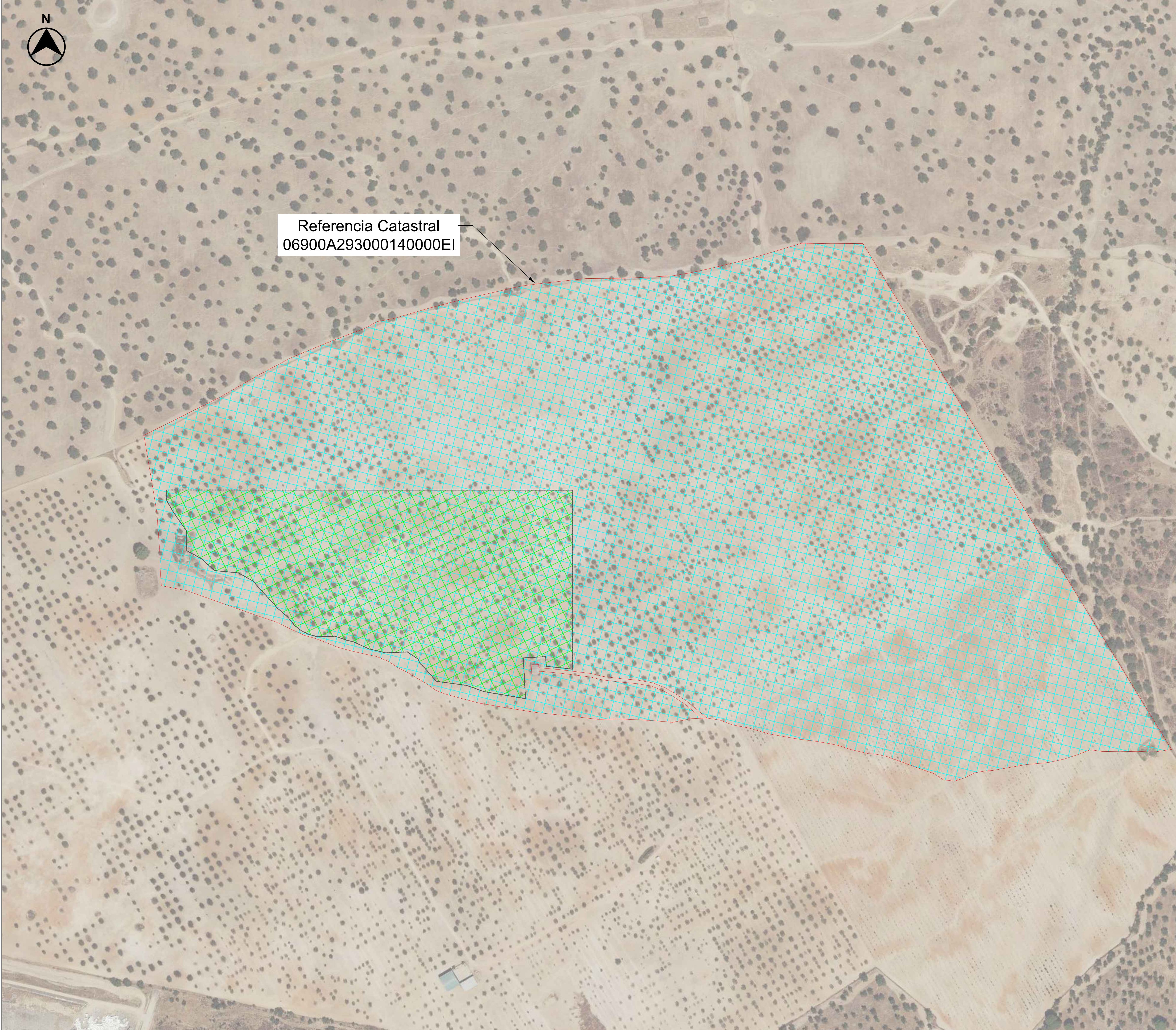

Referencia Catastral  
06900A293000140000EI

Poligono	Parcela	Referencia Catastral	Termino Municipal	Superficie (m²)
293	14	06900A293000140000EI	Badajoz	628,49

**LEYENDA:**

- PLANTA SOLAR FOTOVOLTAICA "MARES 34"
- PARCELA CATASTRAL

**LOCALIZACIÓN:**



00	25/08/2023	Primera emisión	ATA	PAM	JPL	AMH
Versión	Fecha	Descripción	Emitido	Dibujado	Revisado	Aprobado
Cliente: Nueva Energía Renovable Distribuida IV S.L.U.			Ingeniería: 			
Proyecto: PSFV Mares 34			Título o Substituto: Parcelas Catastrales			
Este plano es propiedad de Astrom Technical Advisors, S.L. No se puede reproducir, copiar, prestar, ceder o usar bajo ninguna circunstancia sin el previo consentimiento escrito del Propietario.			Escala: 1/2.500		Plano nº: 1	
			Tamaño: A1		Hojas: 3 Hoja nº: 3	
			Número de proyecto: 13476			



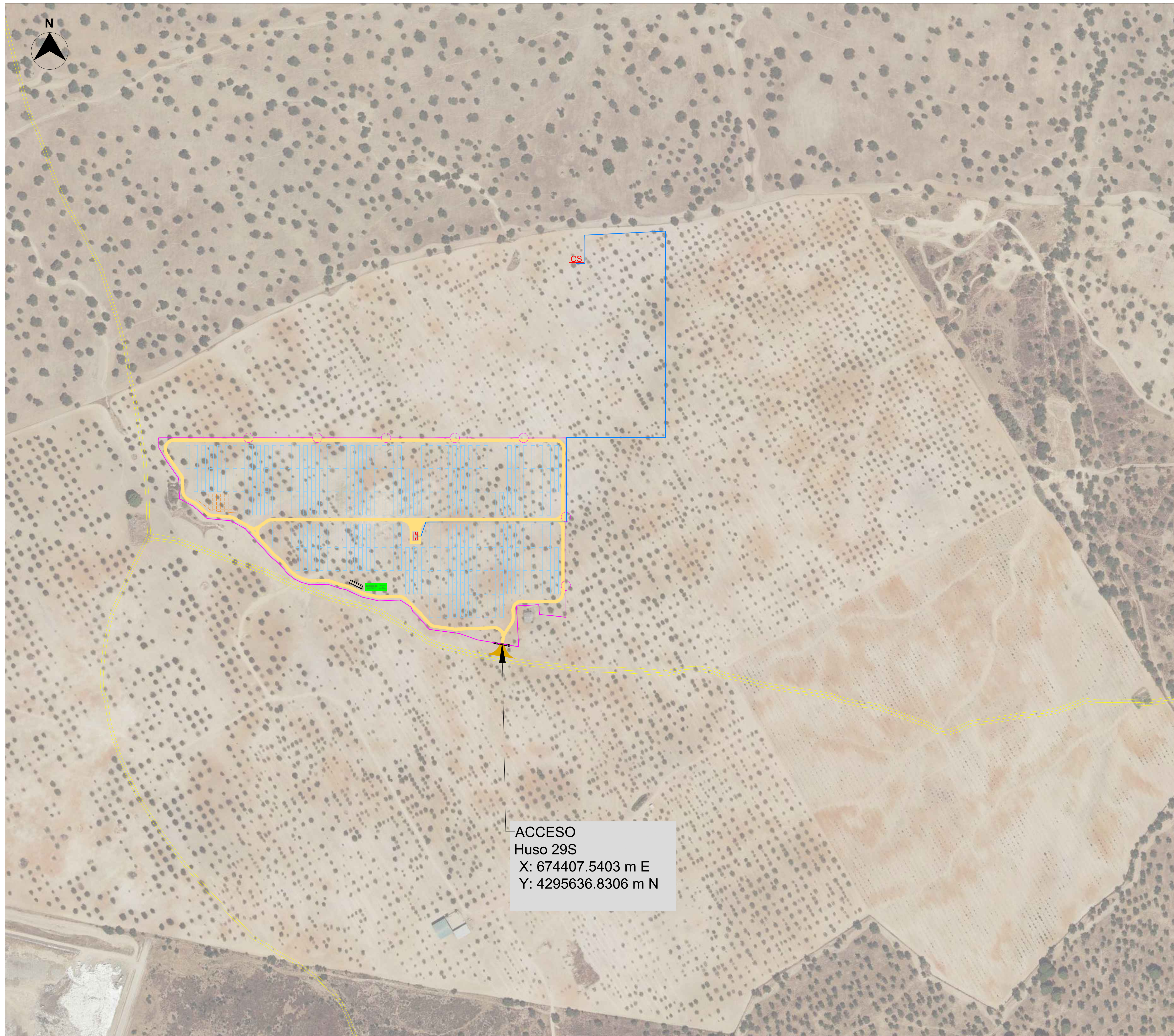

**CONFIGURACIÓN DE LA PLANTA:**

POTENCIA PICO (MWn)	6,988
POTENCIA ACTIVA INSTALADA A 40°C (MWn)	4,99
CAPACIDAD DE ACCESO (MW)	4,99
RATIO DC/AC	1,40
Nº DE MÓDULOS	11.648
Nº DE INVERSORES	2
Nº DE SEGUIDORES 2Vx26	224
Nº DE STRING	448
Nº DE MÓDULOS/STRING	26
PITCH (m)	10,5

**EQUIPOS PRINCIPALES:**

MÓDULO Y POTENCIA	JINKO SOLAR JKM600N-78HL4 (600 W)
INVERSOR Y POTENCIA ACTIVA A 40°C	POWER ELECTRONICS HEMK FS2865K 2.865 kW a 40°C
SEGUIDOR SOLAR	1 EJE N-S (2VX26)

**LEYENDA:**

- VALLADO PERIMETRAL
- PUERTA DE ACCESO
- CAMINO INTERNO (4m)
- CAMINO ACCESO (6m)
- SEGUIDOR SOLAR 2Vx26
- ESTACIÓN DE POTENCIA
- CAMINO PÚBLICO CATASTRO
- RED INTERNA MT
- ZONA DE ACOPIOS
- CENTRO DE SECCIONAMIENTO

**LOCALIZACIÓN:**



ACCESO  
Huso 29S  
X: 674407.5403 m E  
Y: 4295636.8306 m N

00	25/08/2023	Primera emisión	ATA	PAM	JMP	AMH
Versión	Fecha	Descripción	Emitido	Dibujado	Revisado	Aprobado
Cliente: Nueva Energía Renovable Distribuida IV S.L.U.			Ingeniería: 			
Proyecto: PSFV Mares 34			Título & Subtítulo: Implantación			
Este plano es propiedad de Astrom Technical Advisors, S.L. No se puede reproducir, copiar, prestar, ceder o usar bajo ninguna circunstancia sin el previo consentimiento escrito del Propietario.			Escala: 1/2.500		Plano nº: 2	
			Tamaño: A1		Hojas: 1 Hoja nº: 1 Número de proyecto: 13476	



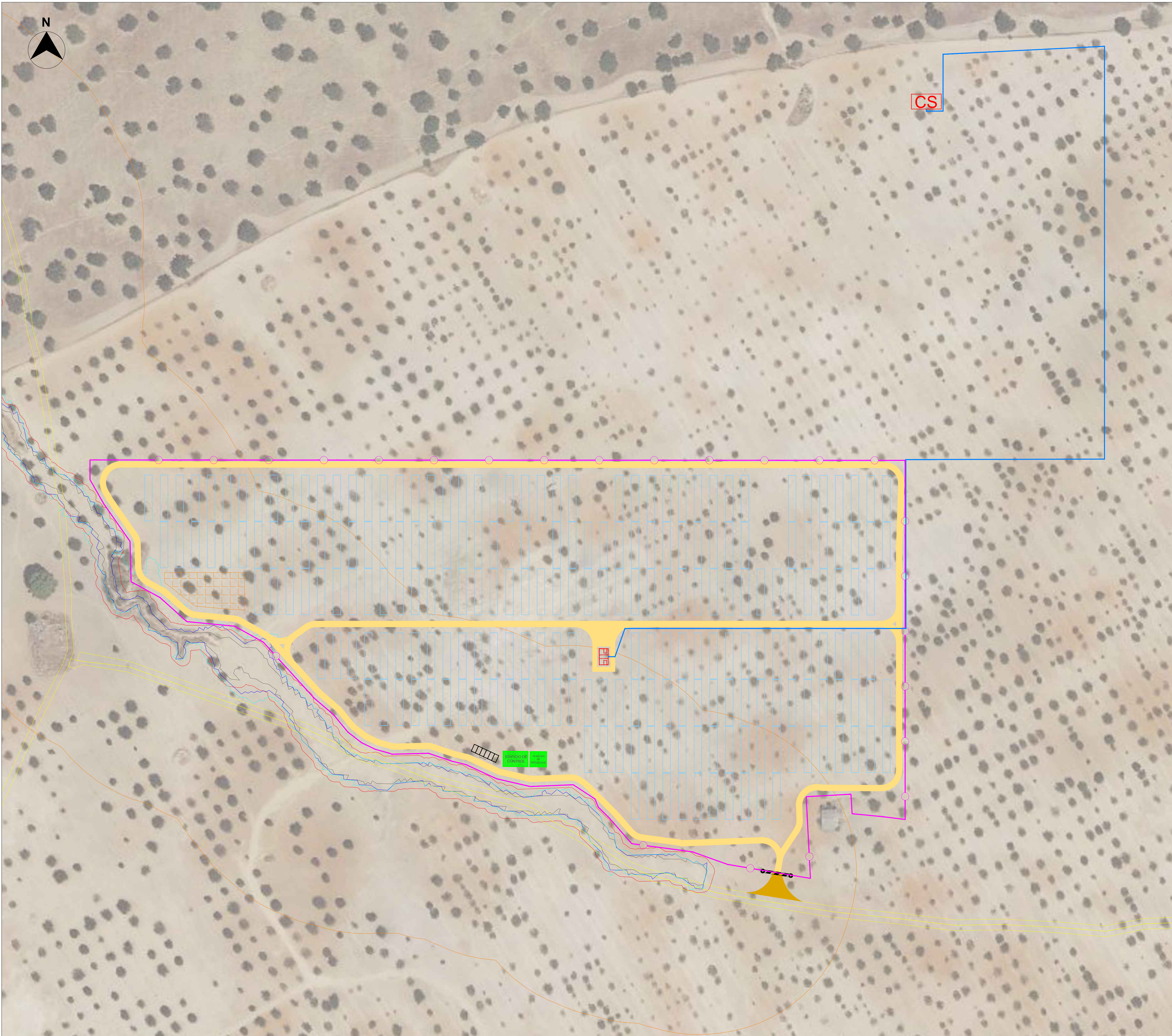

**LEYENDA:**

-  VALLADO PERIMETRAL
-  PUERTA DE ACCESO
-  CAMINO INTERNO (4m)
-  CAMINO ACCESO (6m)
-  SEGUIDOR SOLAR 2Vx26
-  ESTACIÓN DE POTENCIA
-  CAMINO PÚBLICO CATASTRO
-  RED INTERNA DE MT
-  HIDROGRAFÍA - SERVIDUMBRE (DPH + 5m)
-  HIDROGRAFÍA - T100
-  HIDROGRAFÍA - T500
-  HIDROGRAFÍA - DPH
-  HIDROGRAFÍA - ZONA POLICIA
-  ZONA DE ACOPIOS
-  CENTRO DE SECCIONAMIENTO

**LOCALIZACIÓN:**



00	25/08/2023	Primera emisión	ATA	PAM	JMP	AMH
Versión	Fecha	Descripción	Emitido	Dibujado	Revisado	Aprobado
Cliente: Nueva Energía Renovable Distribuida IV S.L.U.			Ingeniería: 			
Proyecto: PSFV Mares 34			Título & Subtítulo: Afecciones			
Este plano es propiedad de Astrom Technical Advisors, S.L. No se puede reproducir, copiar, prestar, ceder o usar bajo ninguna circunstancia sin el previo consentimiento escrito del Propietario.			Escala: 1/1.250	Plano nº: 3		
			Tamaño: A1	Hojas: 3	Hoja nº: 1	Número de proyecto: 13476



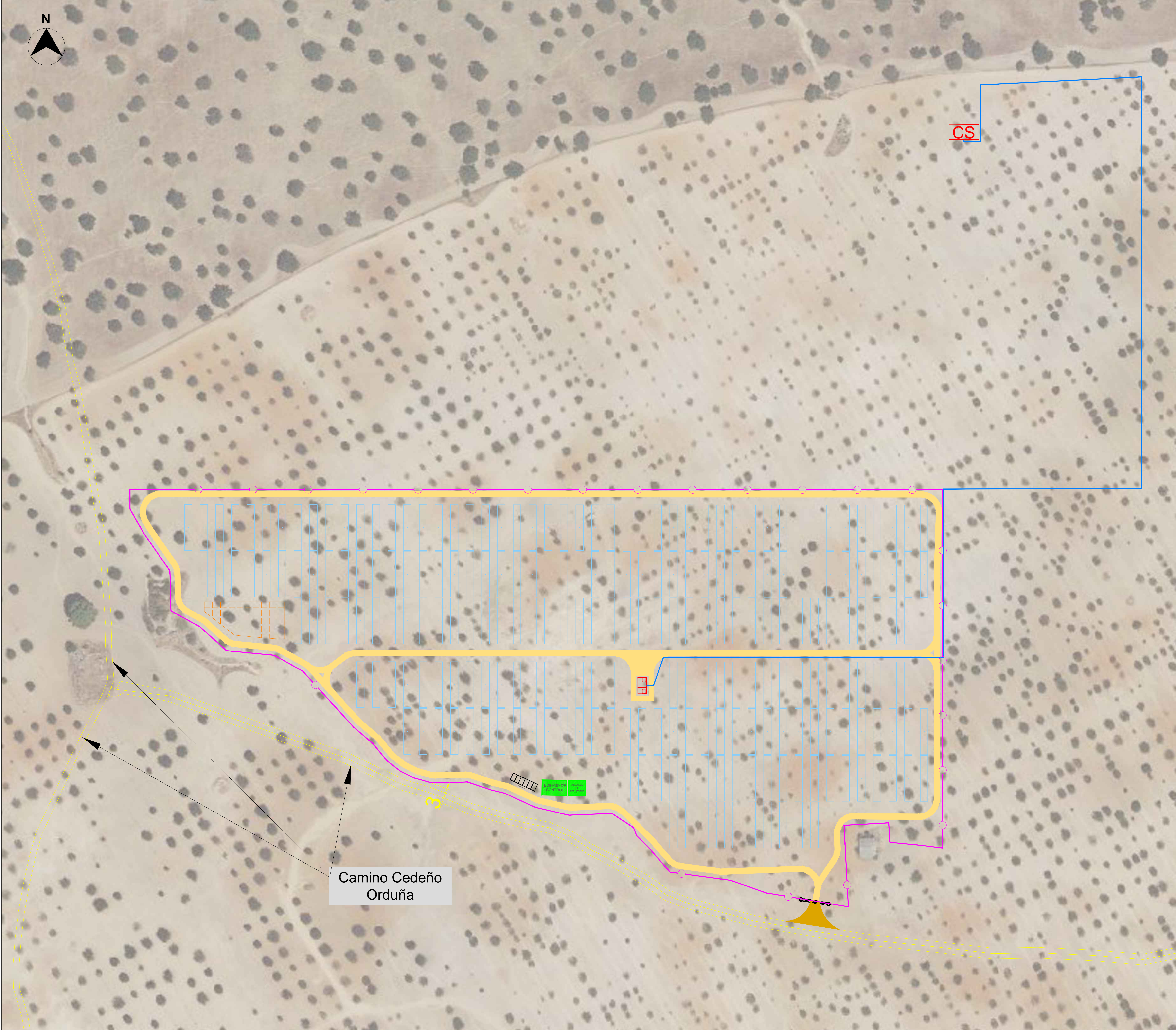

Camino Cedeño Orduña

**LEYENDA:**

	VALLADO PERIMETRAL
	PUERTA DE ACCESO
	CAMINO INTERNO (4m)
	CAMINO ACCESO (6m)
	SEGUIDOR SOLAR 2Vx26
	ESTACIÓN DE POTENCIA
	CAMINO PÚBLICO CATASTRO
	RED INTERNA DE MT
	ZONA DE ACOPIOS
	CENTRO DE SECCIONAMIENTO







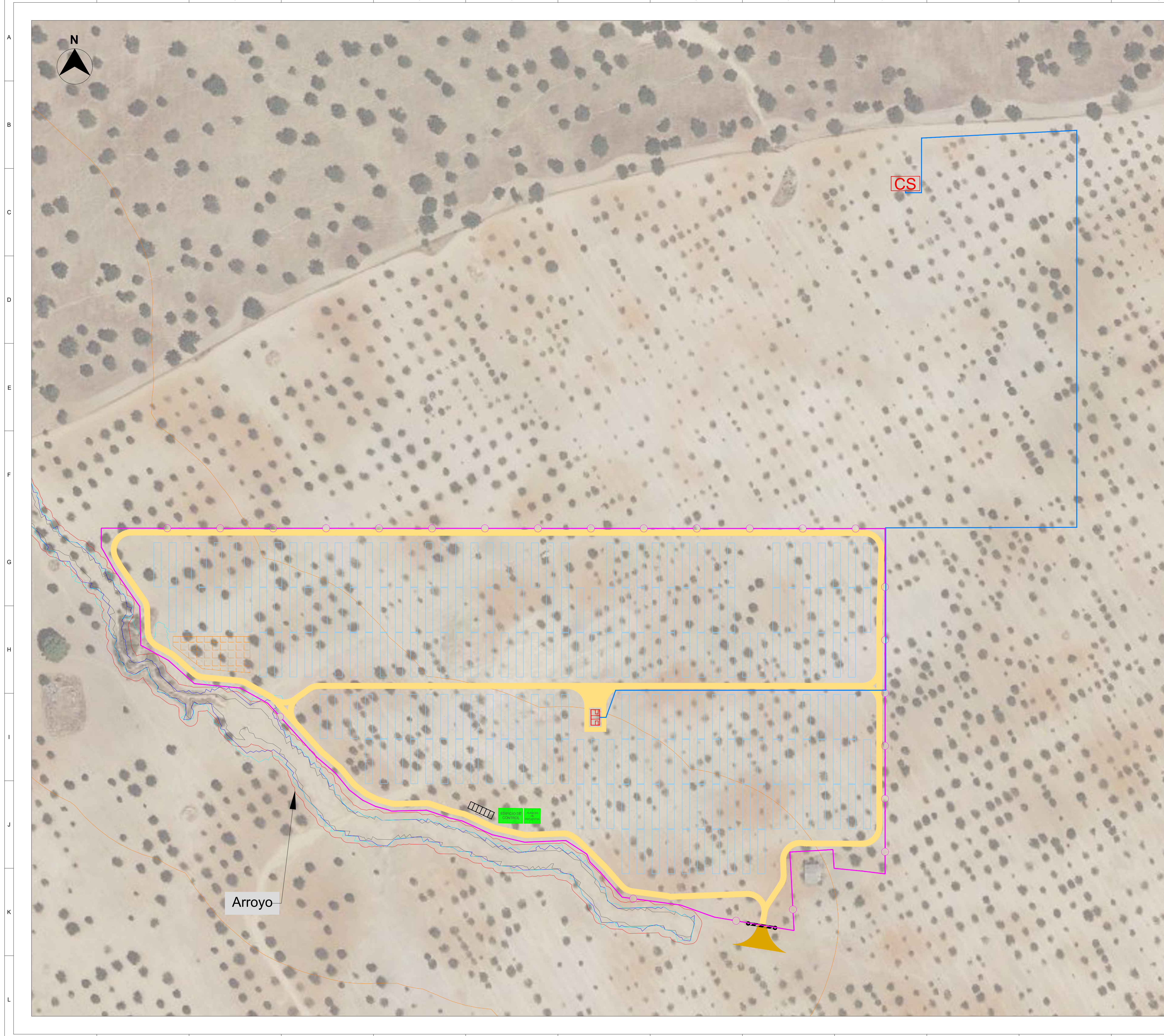







00	25/08/2023	Primera emisión	ATA	PAM	JMP	AMH
Versión	Fecha	Descripción	Emitido	Dibujado	Revisado	Aprobado
Cliente: Nueva Energía Renovable Distribuida IV S.L.U.			Ingeniería: 			
Proyecto: PSFV Mares 34			Título & Subtítulo: Afecciones - Caminos Públicos			
Este plano es propiedad de Astrom Technical Advisors, S.L. No se puede reproducir, copiar, prestar, ceder o usar bajo ninguna circunstancia sin el previo consentimiento escrito del Propietario.			Escala: 1/1.250		Plano nº: 3	
			Tamaño: A1		Hojas: 3      Hoja nº: 2	
			Número de proyecto: 13476			





**LEYENDA:**

-  VALLADO PERIMETRAL
-  PUERTA DE ACCESO
-  CAMINO INTERNO (4m)
-  CAMINO ACCESO (6m)
-  SEGUIDOR SOLAR 2Vx26
-  ESTACIÓN DE POTENCIA
-  RED INTERNA DE MT
-  HIDROGRAFÍA - SERVIDUMBRE (DPH + 5m)
-  HIDROGRAFÍA - T100
-  HIDROGRAFÍA - T500
-  HIDROGRAFÍA - DPH
-  HIDROGRAFÍA - ZONA POLICIA
-  ZONA DE ACOPIOS
-  CENTRO DE SECCIONAMIENTO

**LOCALIZACIÓN:**



00	25/08/2023	Primera emisión	ATA	PAM	JMP	AMH
Versión	Fecha	Descripción	Emitido	Dibujado	Revisado	Aprobado
Cliente: Nueva Energía Renovable Distribuida IV S.L.U.			Ingeniería: 			
Proyecto: PSFV Mares 34			Título & Subtítulo: Afecciones - Hidrológico			
Este plano es propiedad de Astrom Technical Advisors, S.L. No se puede reproducir, copiar, prestar, ceder o usar bajo ninguna circunstancia sin el previo consentimiento escrito del Propietario.			Escala: 1/1.250		Plano nº: 3	
			Tamaño: A1		Hojas: 3	
					Número de proyecto: 13476	



CONFIGURACIÓN TÍPICA DEL SKID DE MEDIA TENSIÓN (2 INVERSORES)

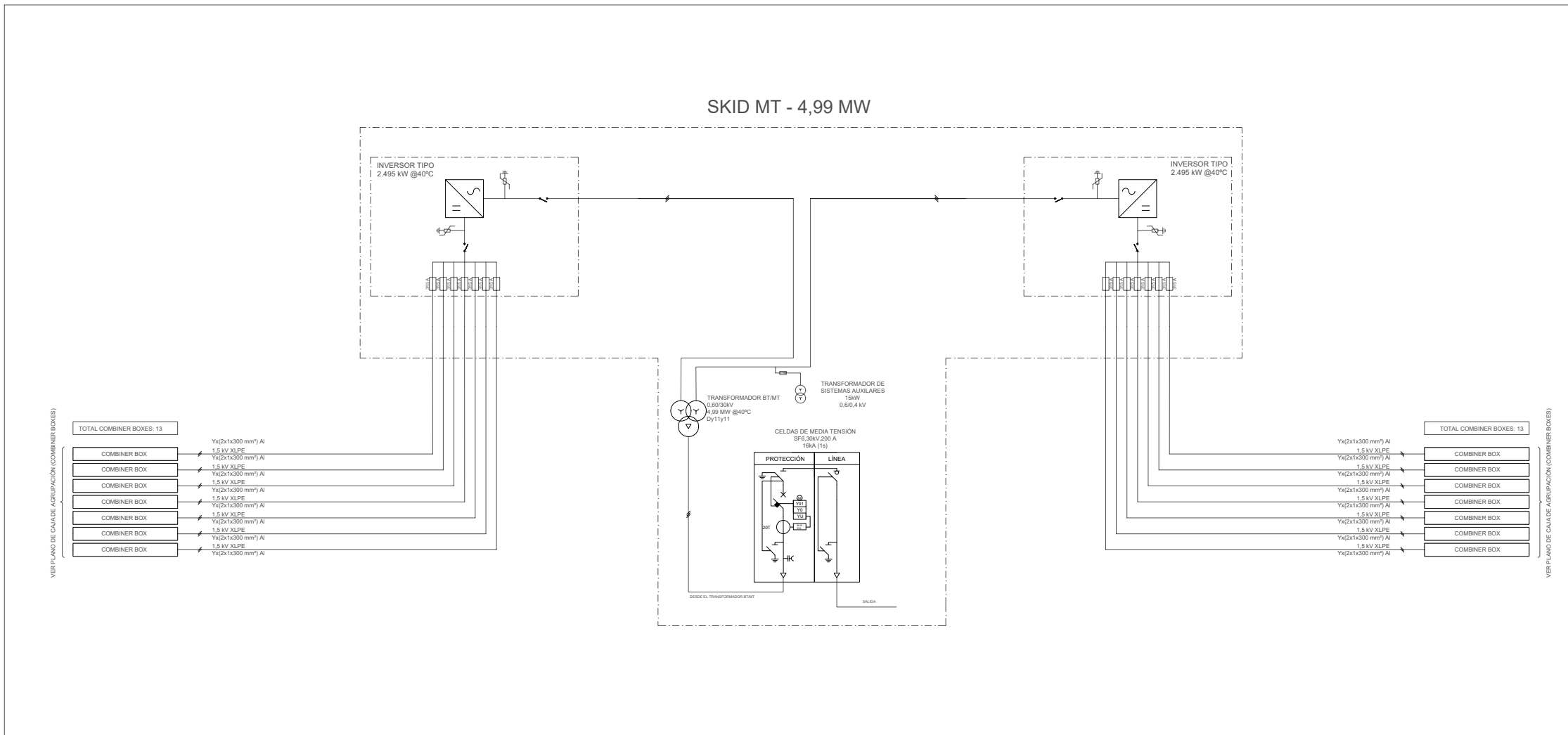

Notas:

1. Y=1 ó 2. Se ha representado la sección máxima de este tipo de cableado, 300 mm<sup>2</sup>, aunque también habrá de 240 y 185 mm<sup>2</sup>.
2. La configuración típica del Skid MT Tipo cuenta con 2 inversores y hasta 30 entradas para las Cajas de Agrupación (Combiner Box) cada uno.

Leyenda

- Puesta a Tierra
- Fusible
- Interruptor - Seccionador
- Seccionador
- Protección sobretensiones
- Interruptor automático con relé de protección de sobrecorriente 50, 51, 51N
- Indicador de tensión capacitivo

00	25/08/2023	Primera Emisión	ATA	STS	JMP	AMH
Versión	Fecha	Descripción	Emitido	Dibujado	Revisado	Aprobado
Cliente: Nueva Energia Renovable Distribuidora IV S.L.U.			Ingeniería:			
Proyecto: PSFV Mares 34			Título & Subtítulo: Unifilar BT			
Este plano es propiedad de Astrom Technical Advisors, S.L. No se puede reproducir, copiar, prestar, ceder o usar bajo ninguna circunstancia sin el previo consentimiento escrito del Propietario.				Escala: N/A	Plano nº: 4	
				Tamaño: A3	Hojas: 2	Hoja nº: 1
					Número de proyecto: 13476	

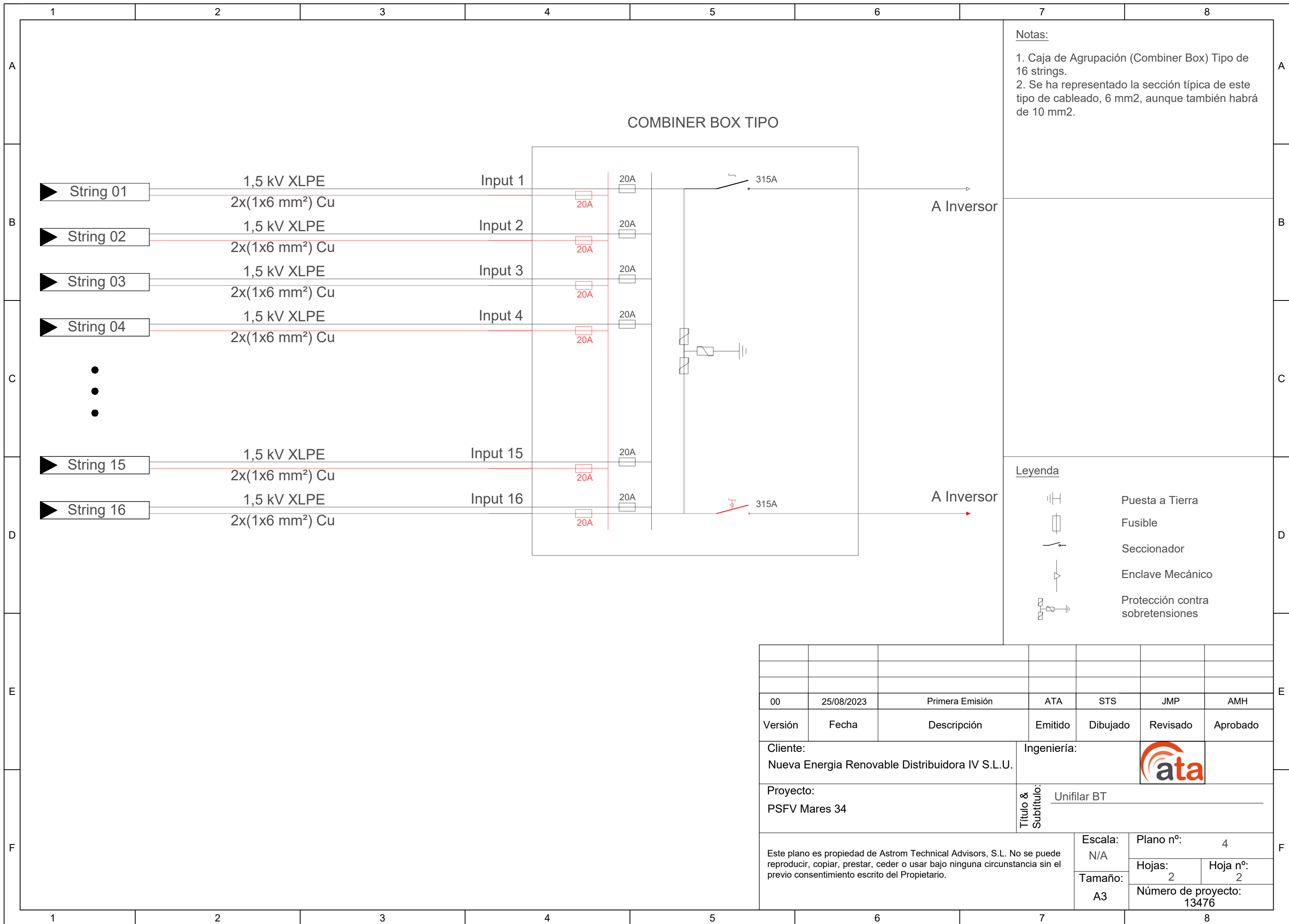

SKID MT MARES 34

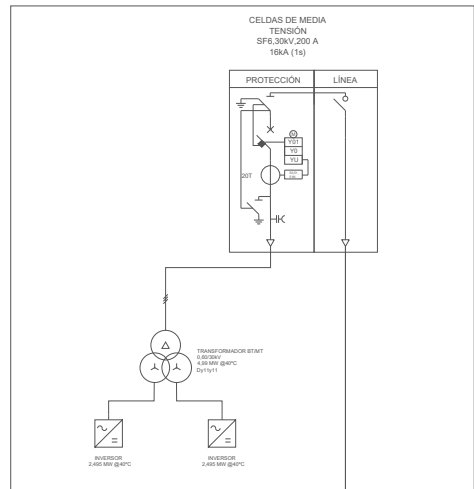

LÍNEA 1  
- DE SKID MT 1 MARES 34 A CENTRO DE SECCIONAMIENTO -  
Al XLPE 15/30 kV 3x(1x240mm<sup>2</sup>)  
L = 892,44 m

SKID MT MARES 35  
(OBJETO DE OTRO PROYECTO)

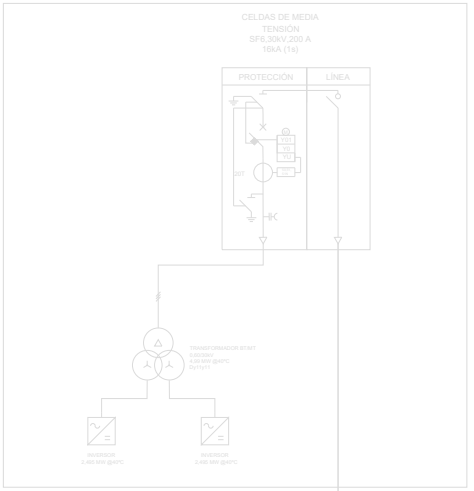

LÍNEA 1  
- DE SKID MT 1 MARES 35 A CENTRO DE SECCIONAMIENTO -  
Al XLPE 15/30 kV 3x(1x240mm<sup>2</sup>)  
L = 865,1 m

SKID MT MARES 45  
(OBJETO DE OTRO PROYECTO)

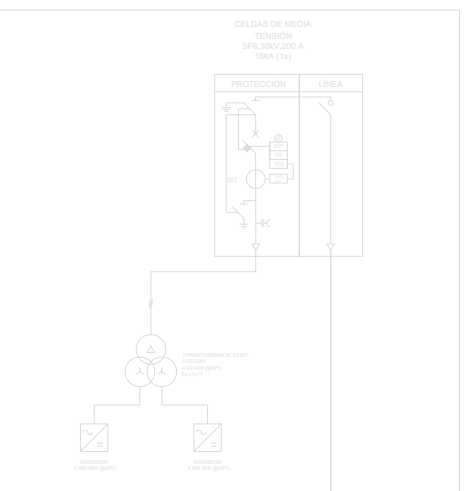

LÍNEA 1  
- DE SKID MT 1 MARES 45 A CENTRO DE SECCIONAMIENTO -  
Al XLPE 15/30 kV 3x(1x240mm<sup>2</sup>)  
L = 1037,1 m

CENTRO DE SECCIONAMIENTO  
(OBJETO DE OTRO PROYECTO)

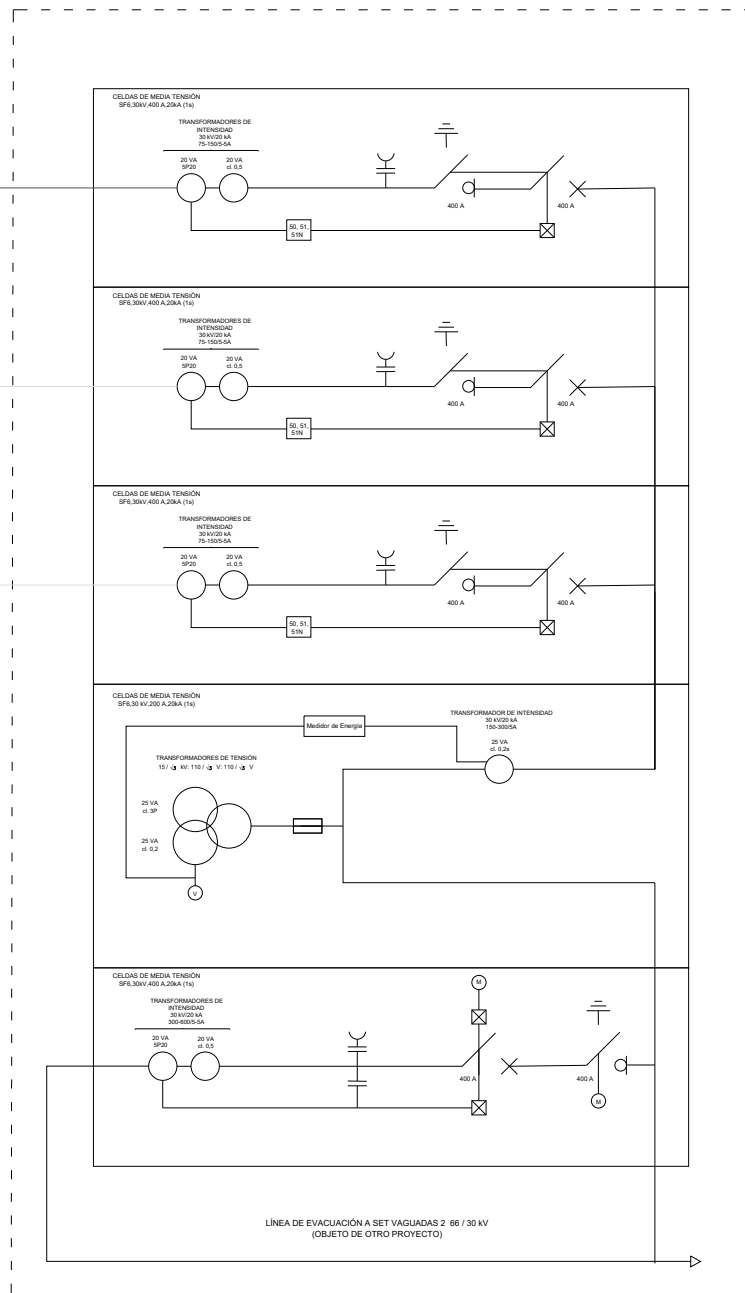

Leyenda

- Puesta a Tierra
- Interruptor
- Interruptor - Seccionador
- Seccionador
- Interruptor autom. con relé de protección de sobrecorriente 50,51,51N
- Indicador de tensión capacitivo

00	25/08/2023	Primera Emisión	ATA	STS	JMP	AMH
Versión	Fecha	Descripción	Emitido	Dibujado	Revisado	Aprobado

Cliente: Nueva Energia Renovable Distribuidora IV S.L.U.	Ingeniería:	
Proyecto: PSFV Mares 34	Título & Subtítulo: Esquema Unifilar MT	

Este plano es propiedad de Astrom Technical Advisors, S.L. No se puede reproducir, copiar, prestar, ceder o usar bajo ninguna circunstancia sin el previo consentimiento escrito del Propietario.	Escala: N/A	Plano nº: 5	
	Tamaño: A3	Hojas: 1	Hoja nº: 1
		Número de proyecto: 13476	



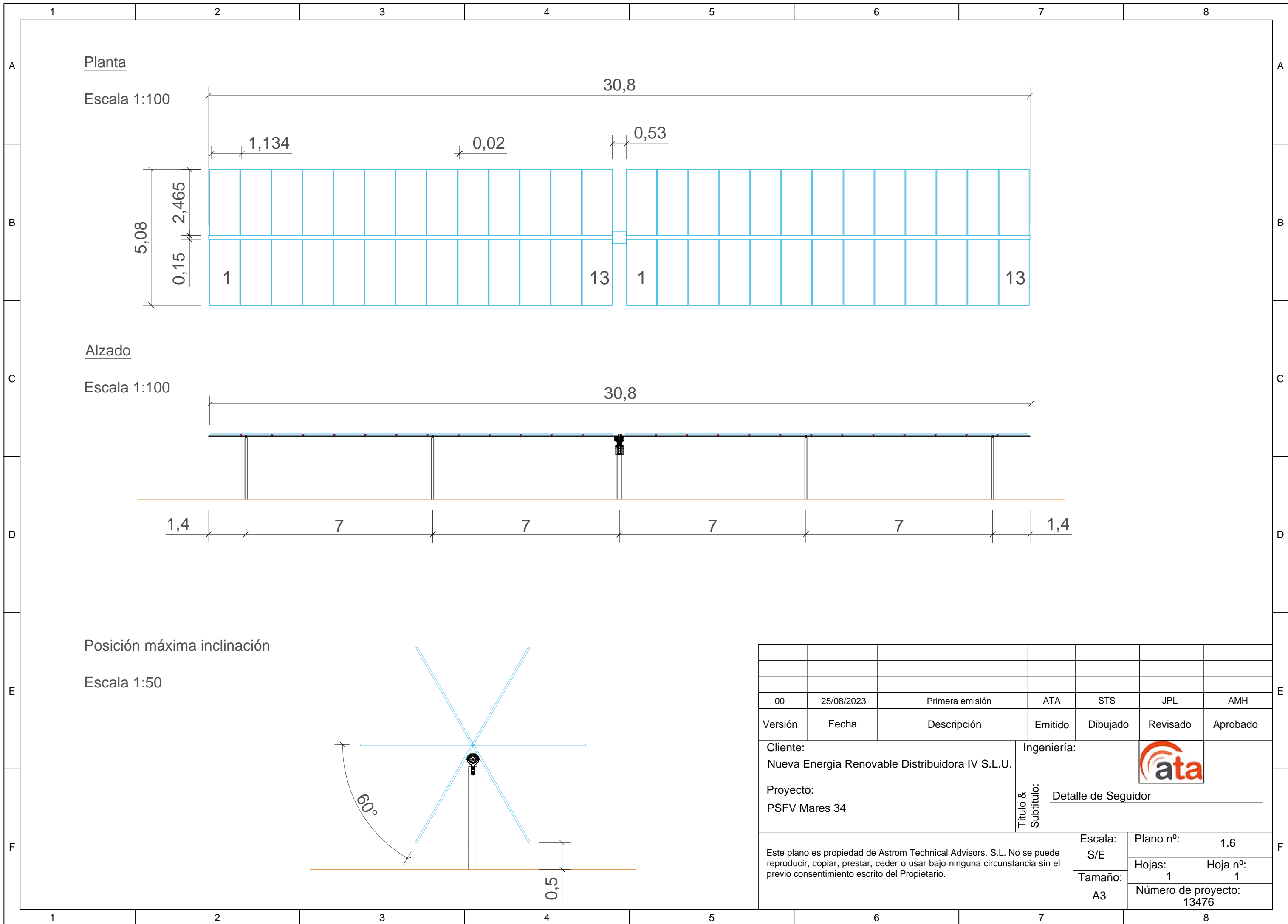

00	25/08/2023	Primera emisión	ATA	STS	JPL	AMH
Versión	Fecha	Descripción	Emitido	Dibujado	Revisado	Aprobado
Cliente: Nueva Energía Renovable Distribuidora IV S.L.U.			Ingeniería: 			
Proyecto: PSFV Mares 34			Título & Subtítulo: Detalle de Seguidor			
Este plano es propiedad de Astrom Technical Advisors, S.L. No se puede reproducir, copiar, prestar, ceder o usar bajo ninguna circunstancia sin el previo consentimiento escrito del Propietario.			Escala: S/E		Plano nº: 1.6	
			Tamaño: A3		Hojas: 1	Hoja nº: 1
			Número de proyecto: 13476			

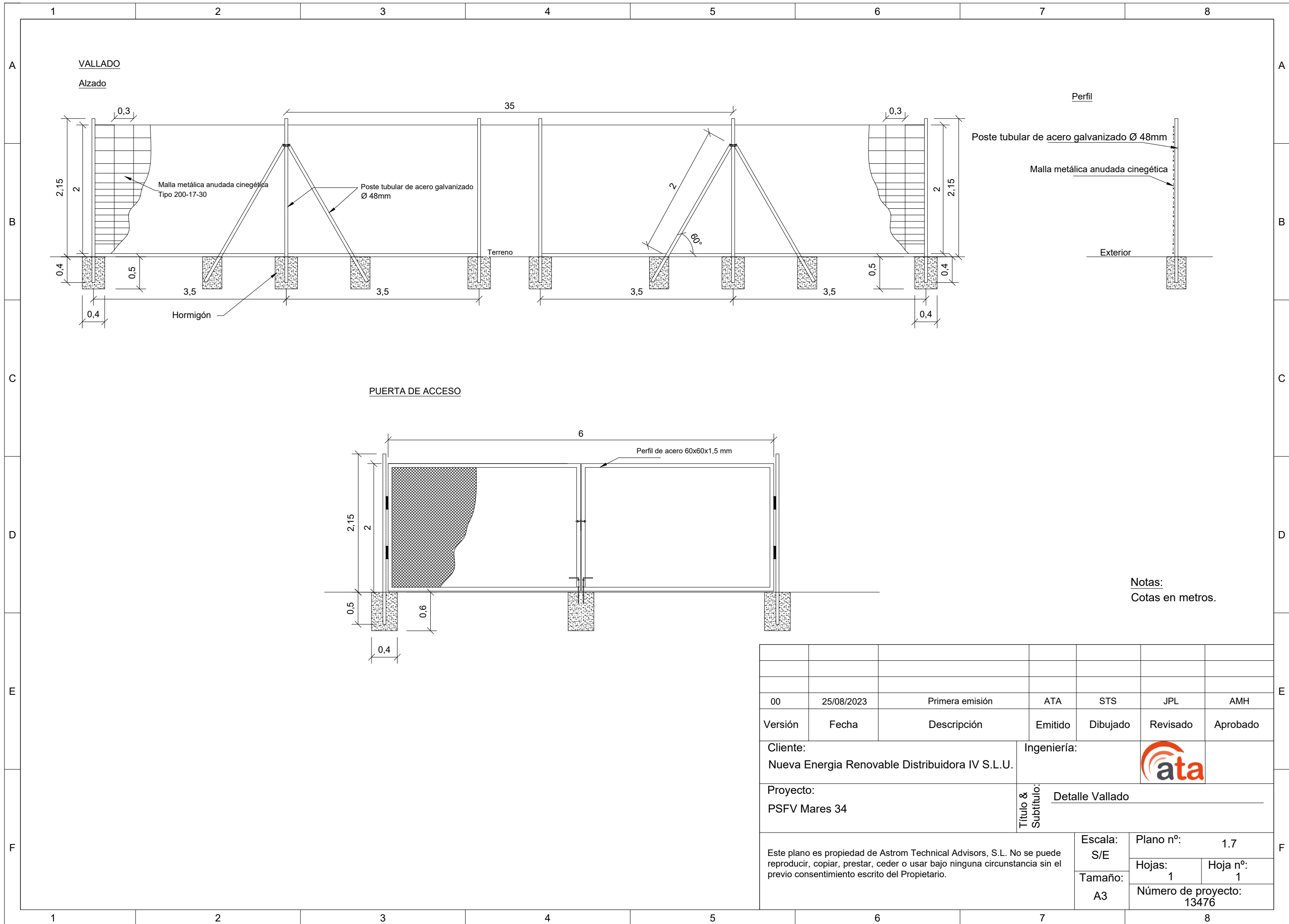

Notas:  
Cotas en metros.

00	25/08/2023	Primera emisión	ATA	STS	JPL	AMH
Versión	Fecha	Descripción	Emitido	Dibujado	Revisado	Aprobado
Cliente: Nueva Energia Renovable Distribuidora IV S.L.U.			Ingeniería:			
Proyecto: PSFV Mares 34			Título & Subtítulo: Detalle Vallado			
Este plano es propiedad de Astrom Technical Advisors, S.L. No se puede reproducir, copiar, prestar, ceder o usar bajo ninguna circunstancia sin el previo consentimiento escrito del Propietario.				Escala: S/E	Plano nº: 1.7	
				Tamaño: A3	Hojas: 1	Hoja nº: 1
					Número de proyecto: 13476	

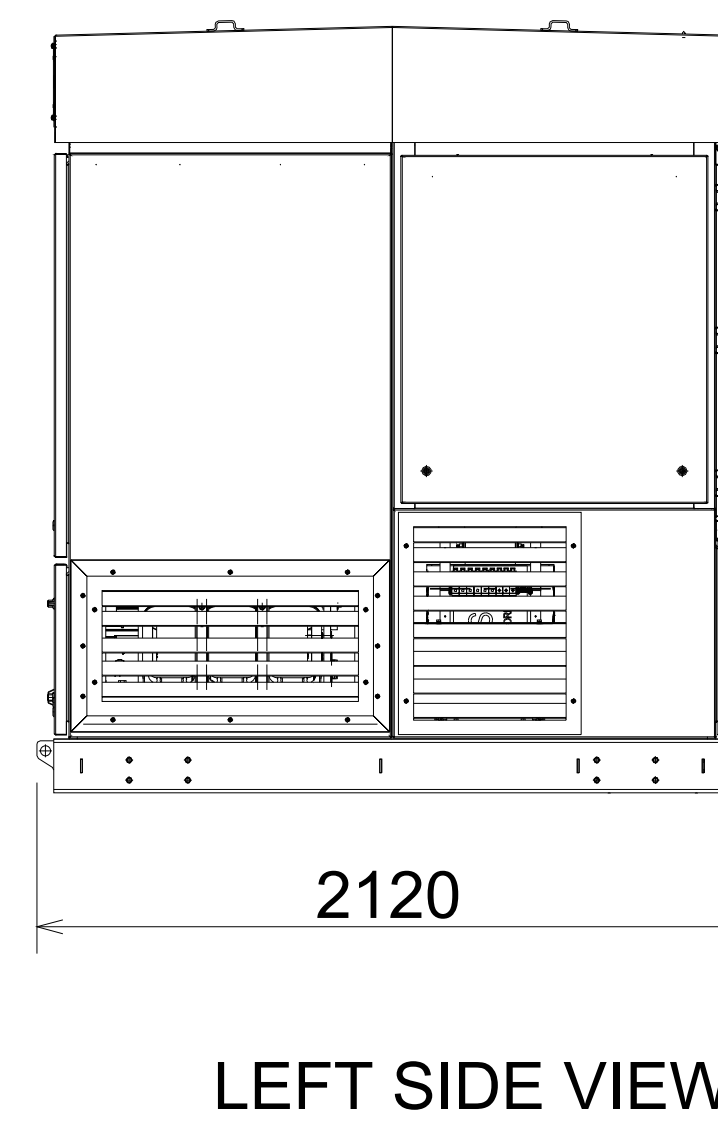
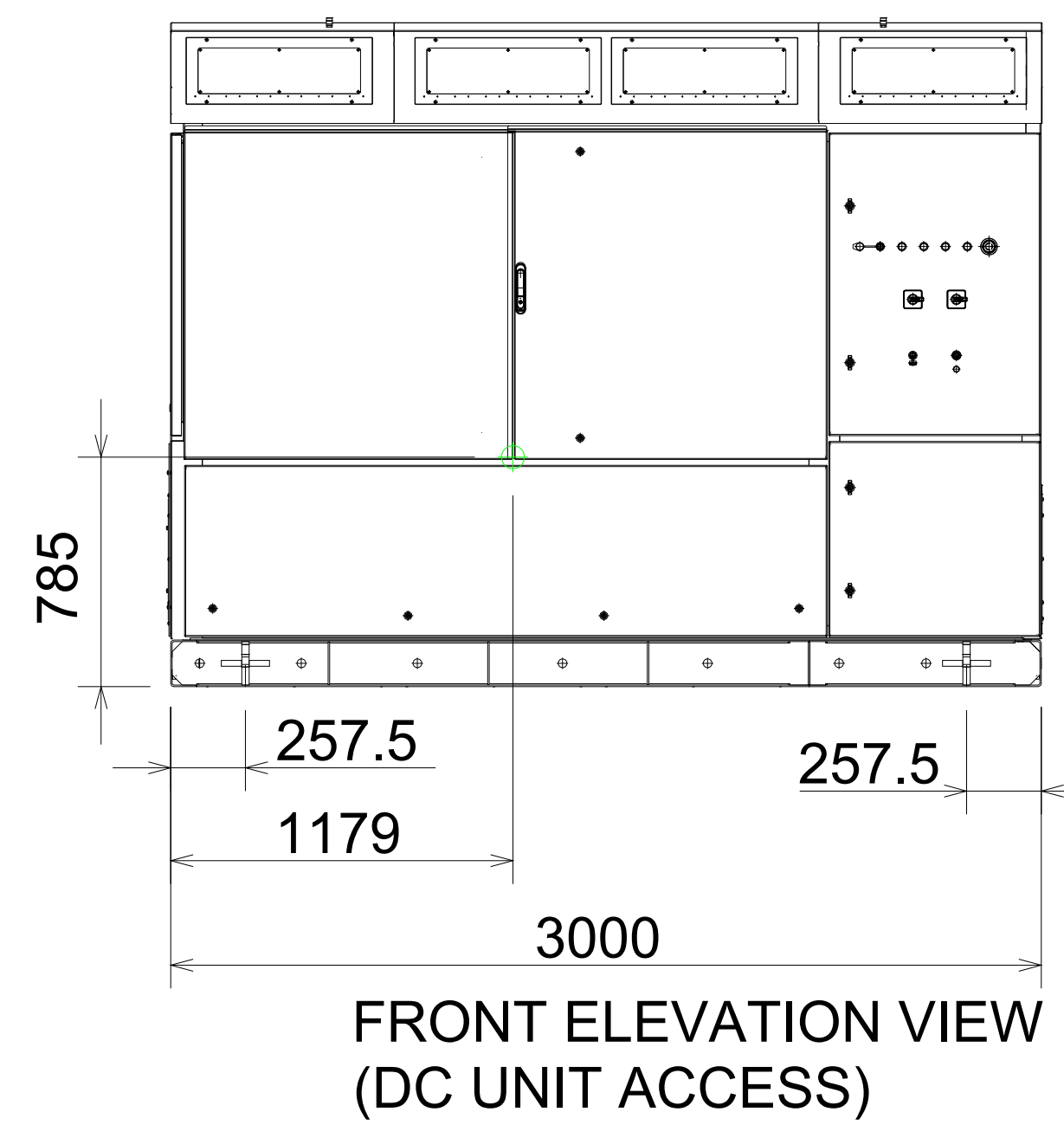
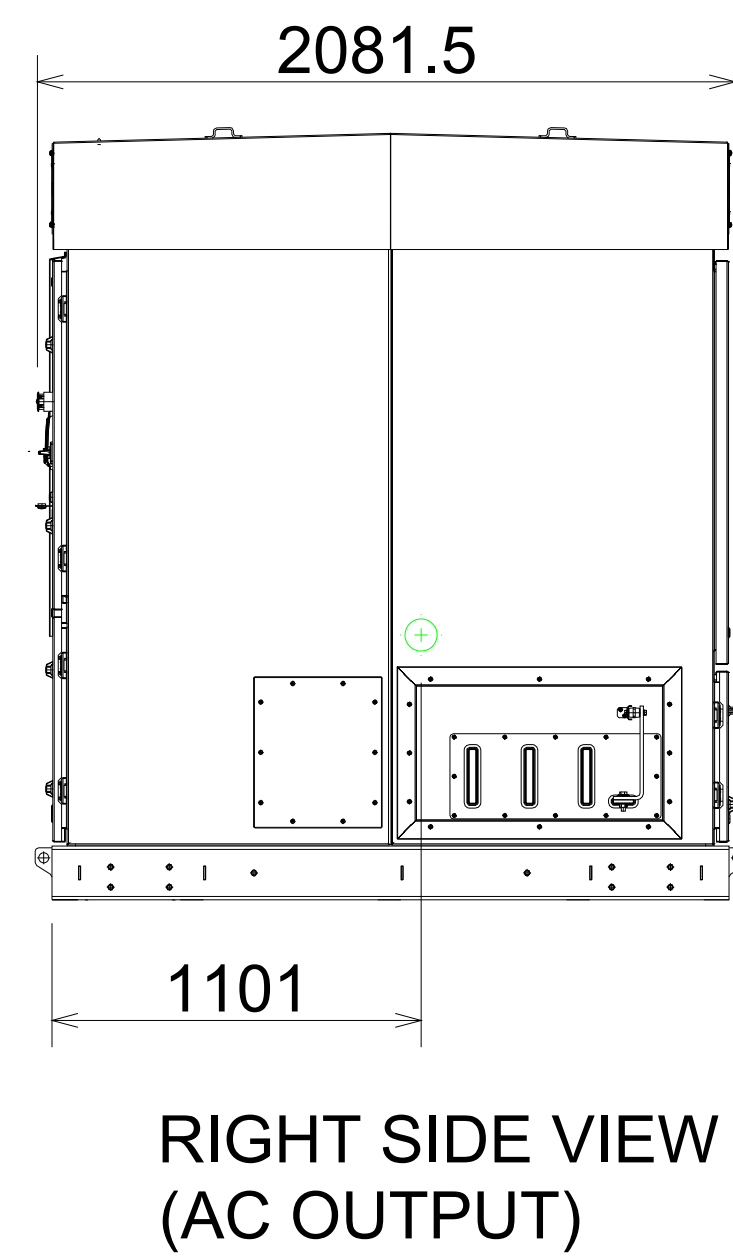
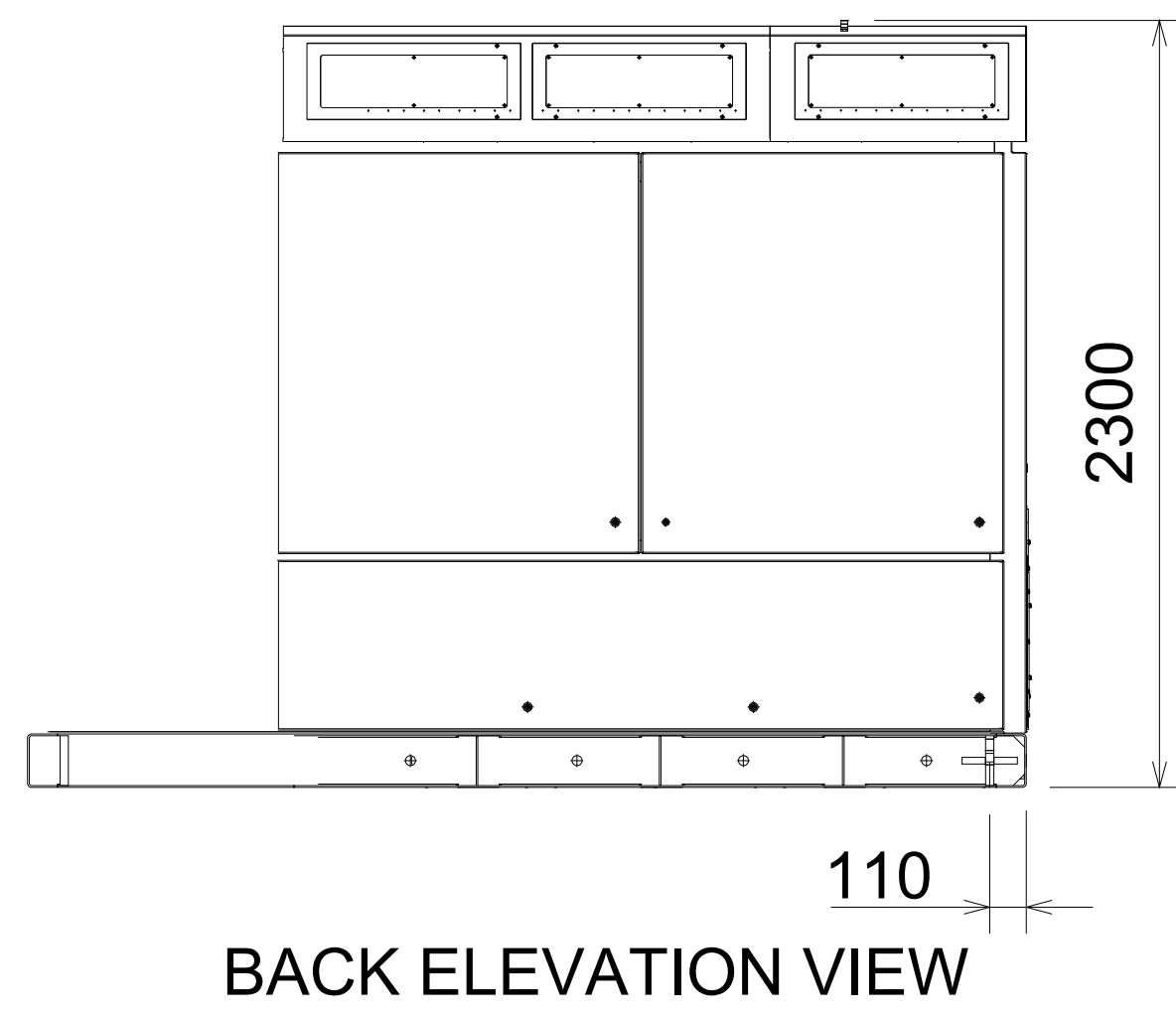
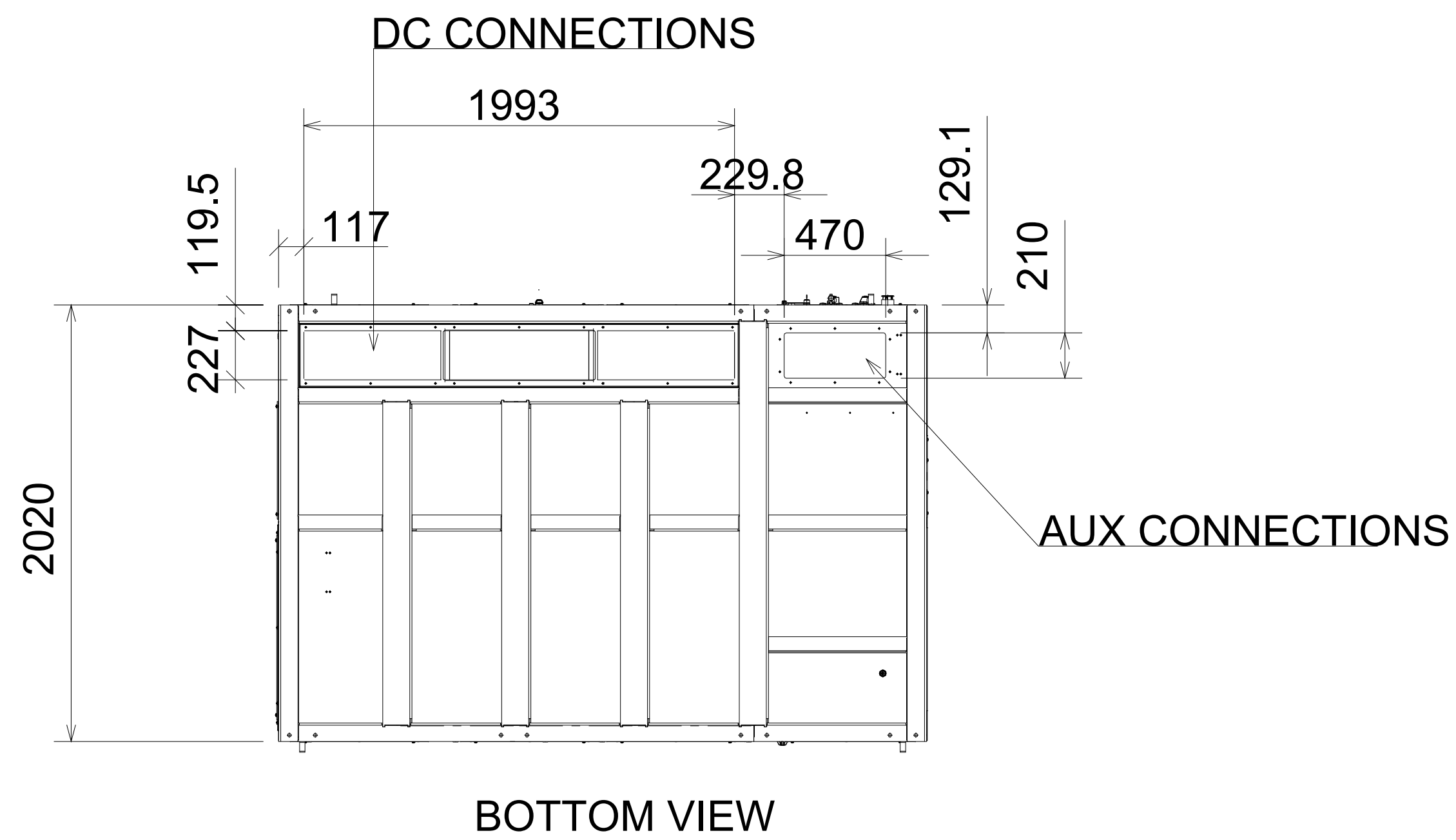

LOCALIZACIÓN:



Versión	Fecha	Descripción	Emitido	Dibujado	Revisado	Aprobado
00	25/08/2023	Primera emisión	ATA	STS	JPL	AMH

Ciente: Nueva Energía Renovable Distribuida IV S.L.U.

Ingeniería:

Proyecto: PSFV Mares 34

Título & Subtítulo: Detalle Skid

Este plano es propiedad de Astrom Technical Advisors, S.L. No se puede reproducir, copiar, prestar, ceder o usar bajo ninguna circunstancia sin el previo consentimiento escrito del Propietario.

Escala: S/E

Tamaño: A1

Plano nº: 1.8

Hojas: 8

Hoja nº: 1

Número de proyecto: 13476



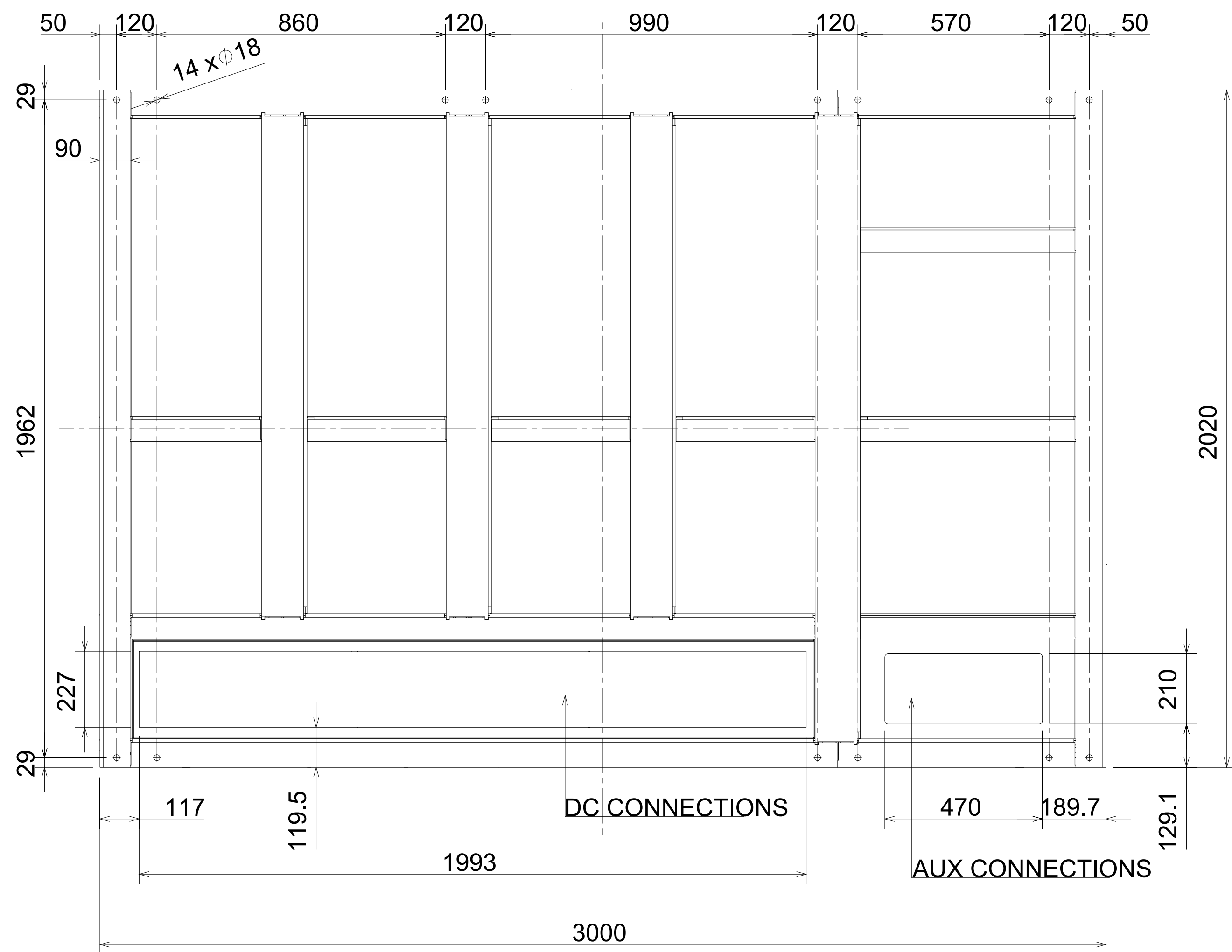

FOOTPRINT PLANT VIEW

LOCALIZACIÓN:



00	25/08/2023	Primera emisión	ATA	STS	JPL	AMH
Versión	Fecha	Descripción	Emitido	Dibujado	Revisado	Aprobado
Cliente: Nueva Energía Renovable Distribuida IV S.L.U.			Ingeniería: 			
Proyecto: PSFV Mares 34			Título & Subtítulo: Detalle Skid			
Este plano es propiedad de Astrom Technical Advisors, S.L. No se puede reproducir, copiar, prestar, ceder o usar bajo ninguna circunstancia sin el previo consentimiento escrito del Propietario.			Escala: S/E	Plano nº: 1.8		
			Tamaño: A1	Hojas: 8	Hoja nº: 2	
			Número de proyecto: 13476			

BRACKETS OPTION

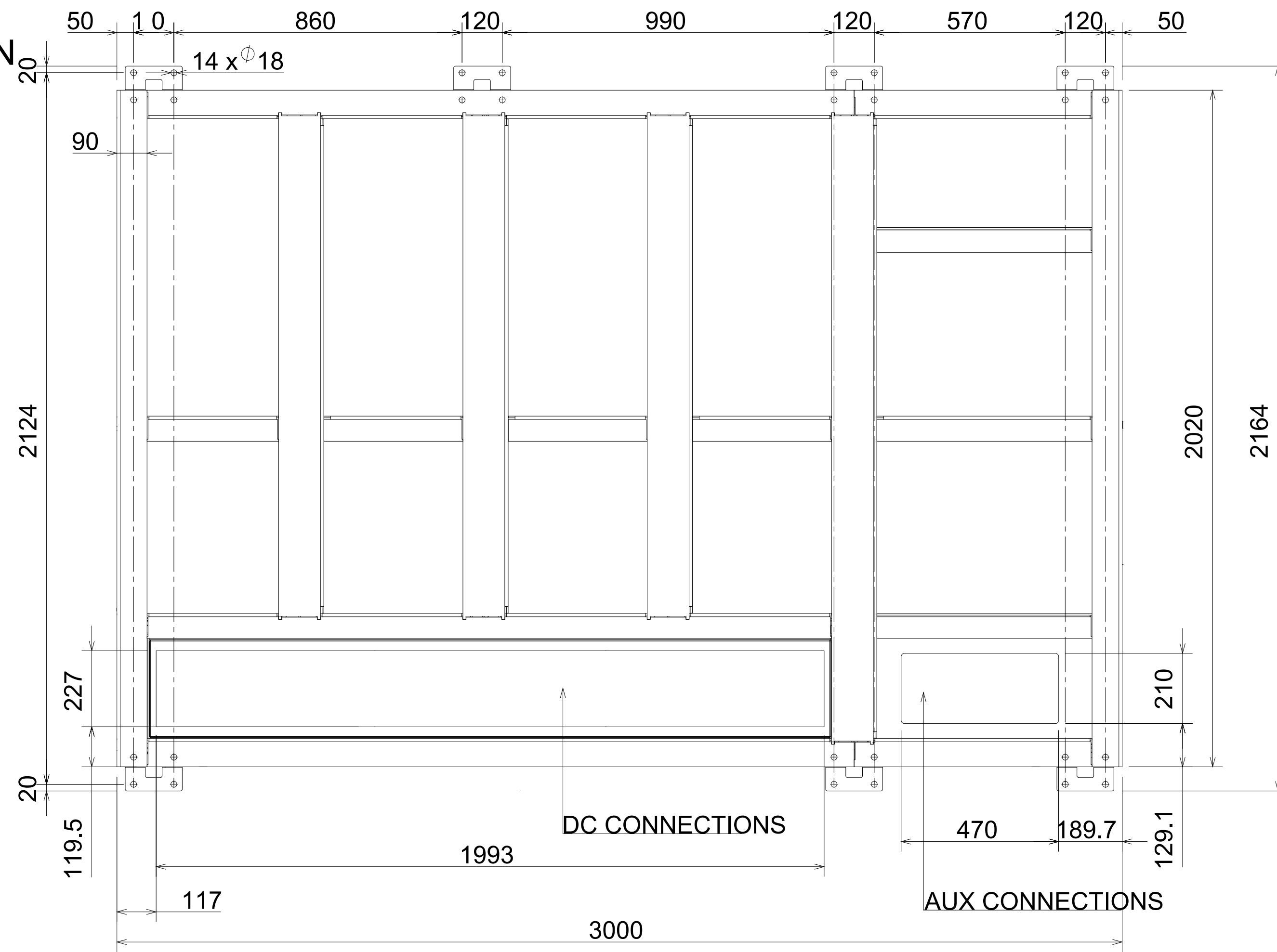

FOOTPRINT PLANT VIEW

LOCALIZACIÓN:



00	25/08/2023	Primera emisión	ATA	STS	JPL	AMH
Versión	Fecha	Descripción	Emitido	Dibujado	Revisado	Aprobado
Cliente: Nueva Energía Renovable Distribuida IV S.L.U.			Ingeniería: 			
Proyecto: PSFV Mares 34			Título & Subtítulo: Detalle Skid			
Este plano es propiedad de Astrom Technical Advisors, S.L. No se puede reproducir, copiar, prestar, ceder o usar bajo ninguna circunstancia sin el previo consentimiento escrito del Propietario.			Escala: S/E	Plano nº: 1.8		
			Tamaño: A1	Hojas: 8	Hoja nº: 3	
			Número de proyecto: 13476			

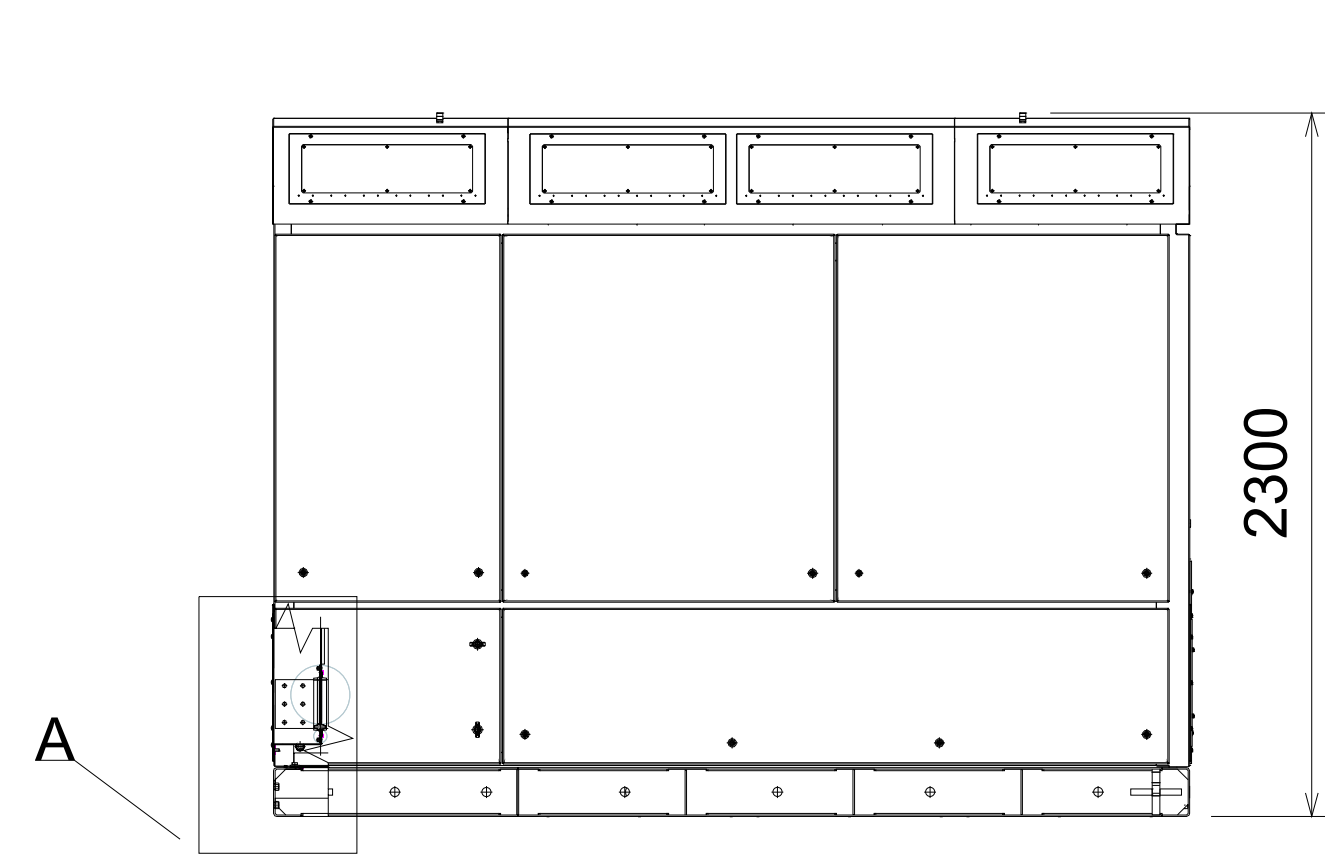

BACK ELEVATION VIEW

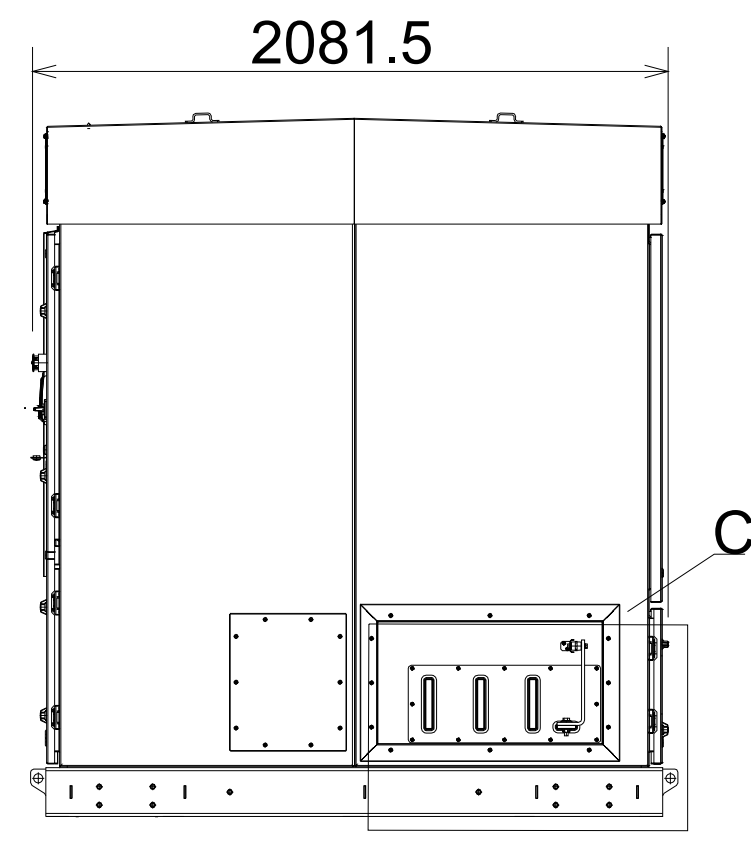

RIGHT SIDE VIEW  
(AC OUTPUT)

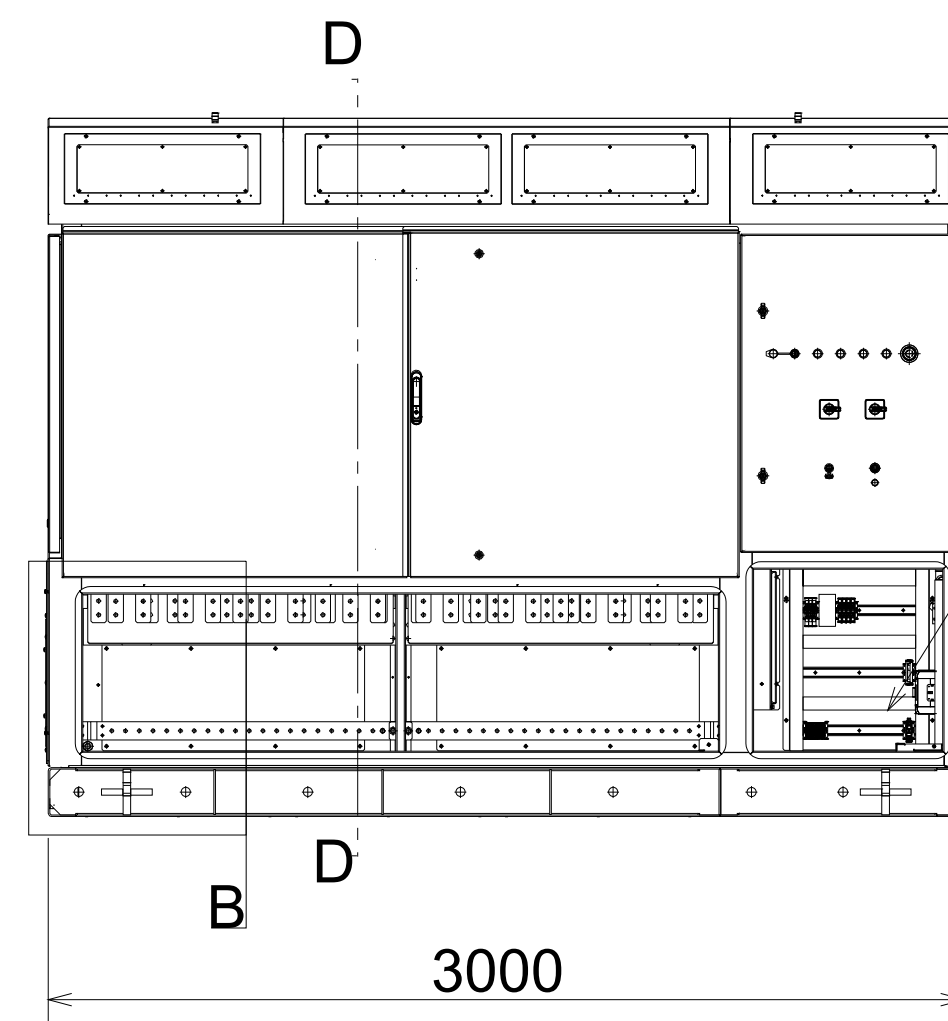

FRONT ELEVATION VIEW  
(DC UNIT ACCESS)

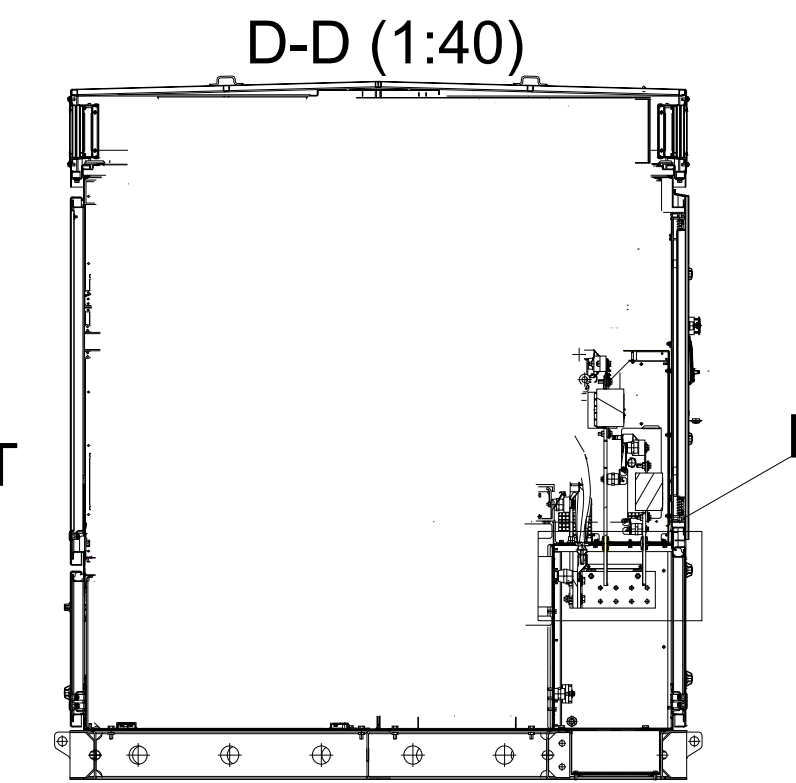

USER CABINET

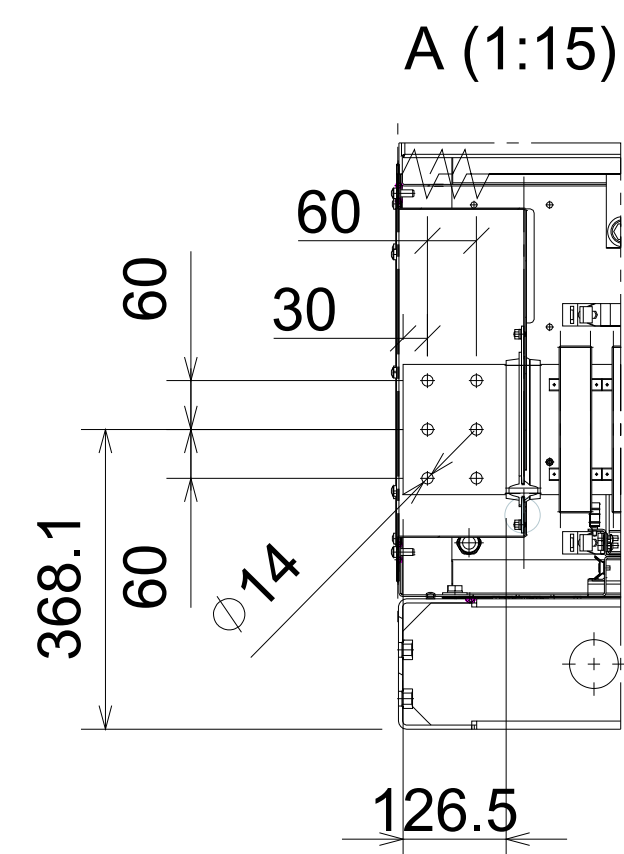

A (1:15)

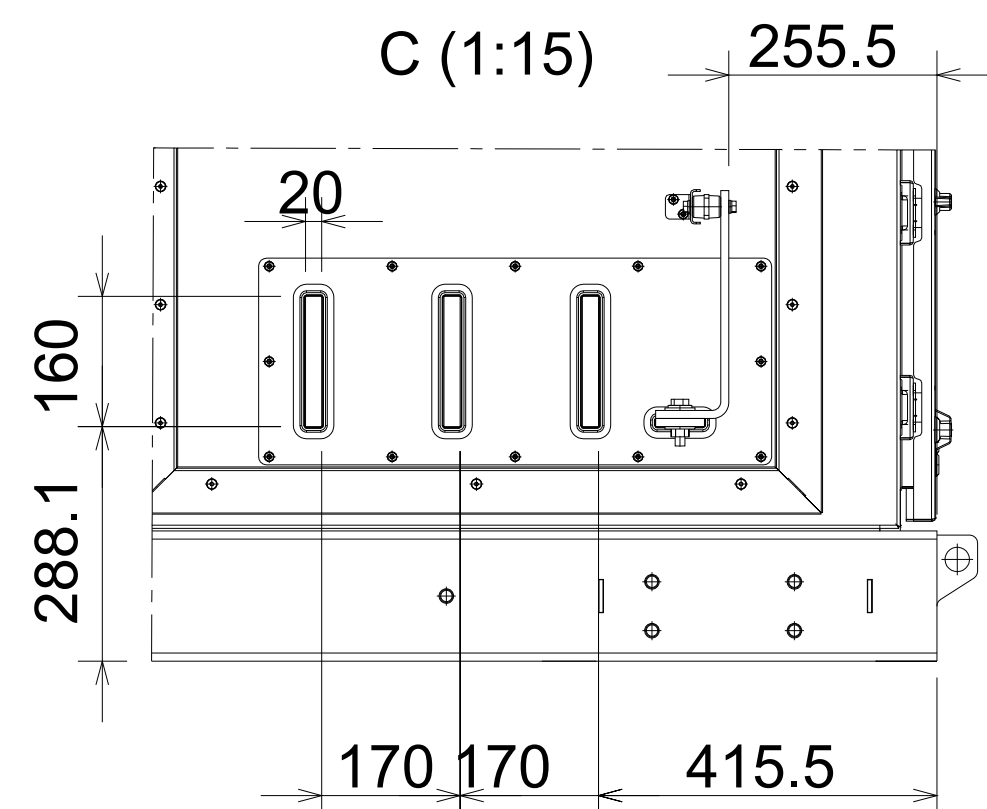

C (1:15)

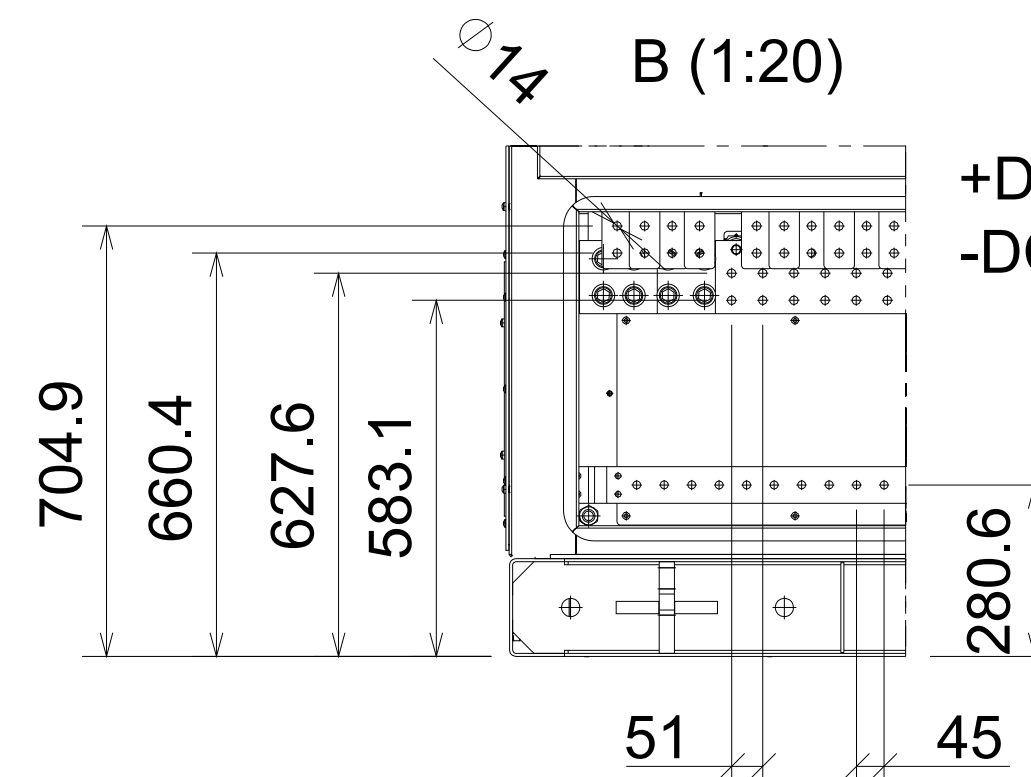

B (1:20)

+DC BAR 50X10  
-DC BAR 120X15

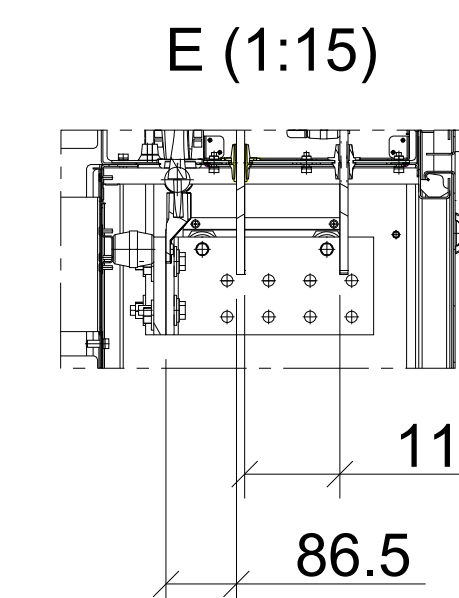

E (1:15)

LOCALIZACIÓN:



00	25/08/2023	Primera emisión	ATA	STS	JPL	AMH
Versión	Fecha	Descripción	Emitido	Dibujado	Revisado	Aprobado
Cliente: Nueva Energía Renovable Distribuida IV S.L.U.			Ingeniería: 			
Proyecto: PSFV Mares 34			Título & Subtítulo: Detalle Skid			
Este plano es propiedad de Astrom Technical Advisors, S.L. No se puede reproducir, copiar, prestar, ceder o usar bajo ninguna circunstancia sin el previo consentimiento escrito del Propietario.			Escala: S/E	Plano nº: 1.8		
			Tamaño: A1	Hojas: 8	Hoja nº: 4	
			Número de proyecto: 13476			



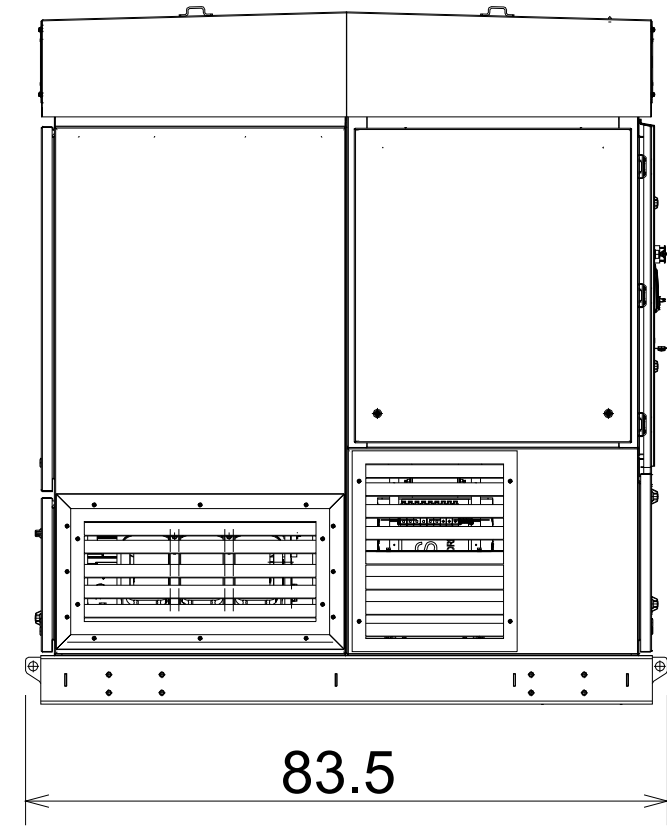

LEFT SIDE VIEW

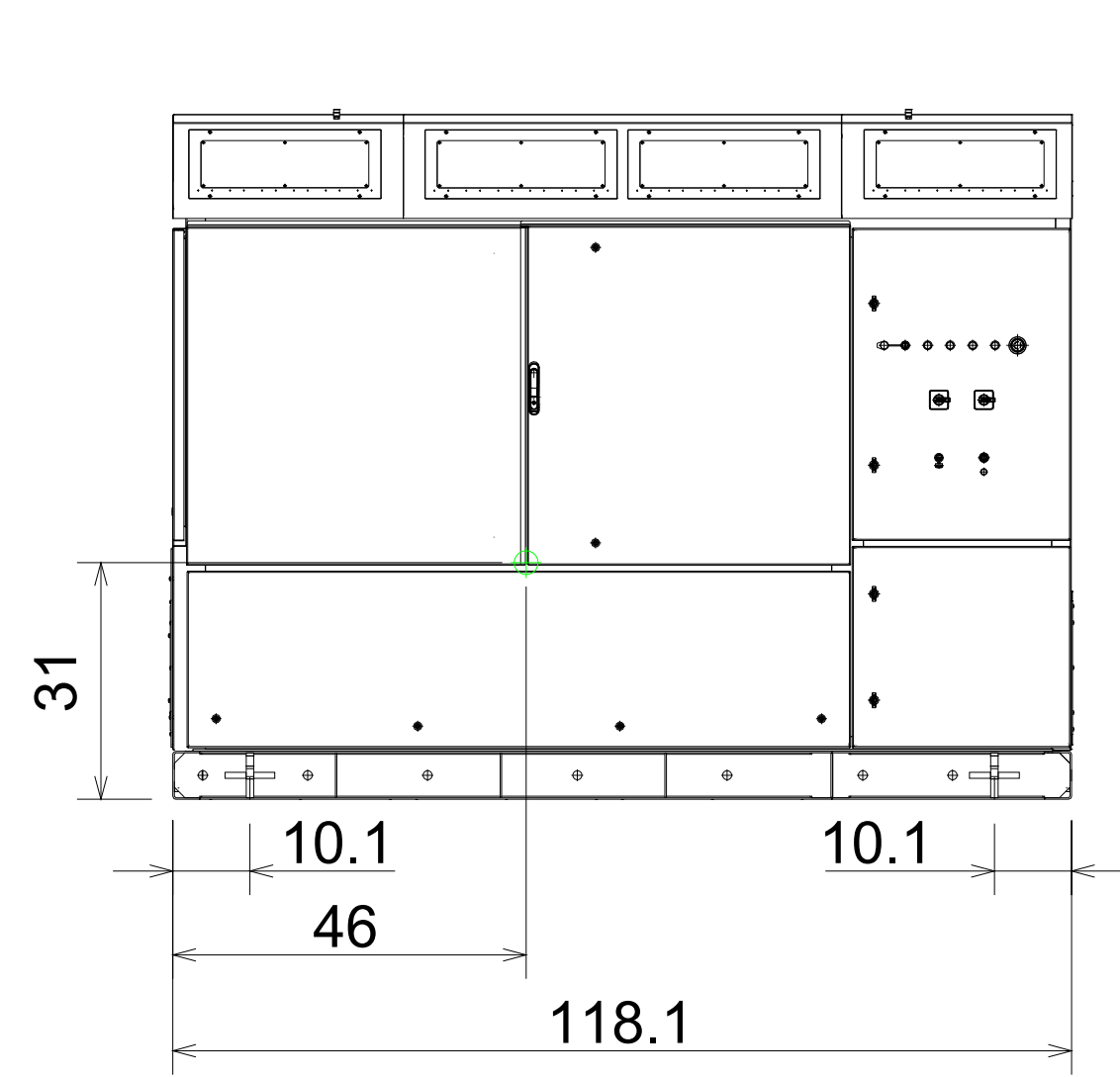

FRONT ELEVATION VIEW  
(DC UNIT ACCESS)

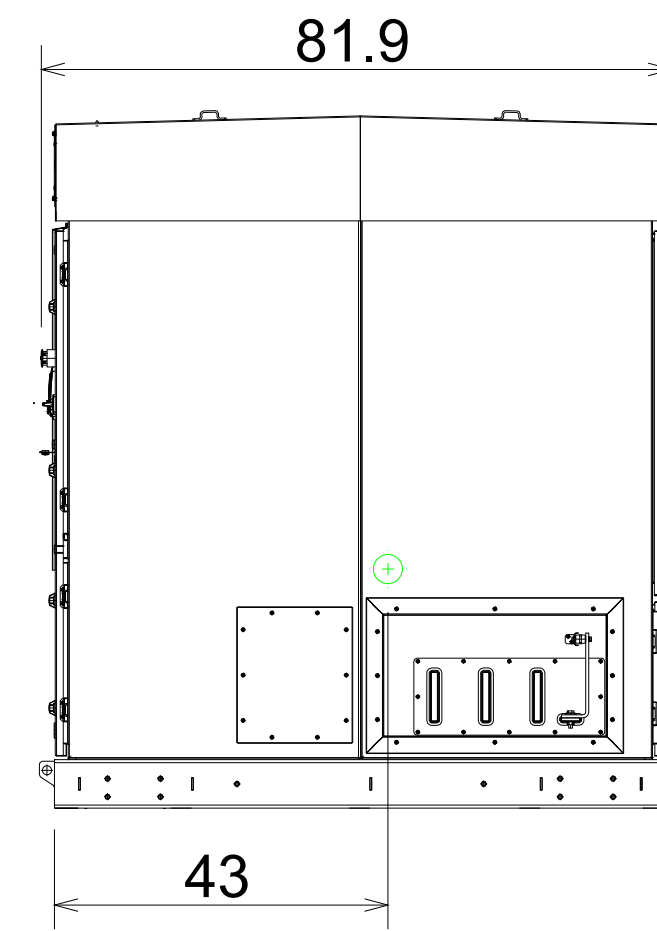

RIGHT SIDE VIEW  
(AC OUTPUT)

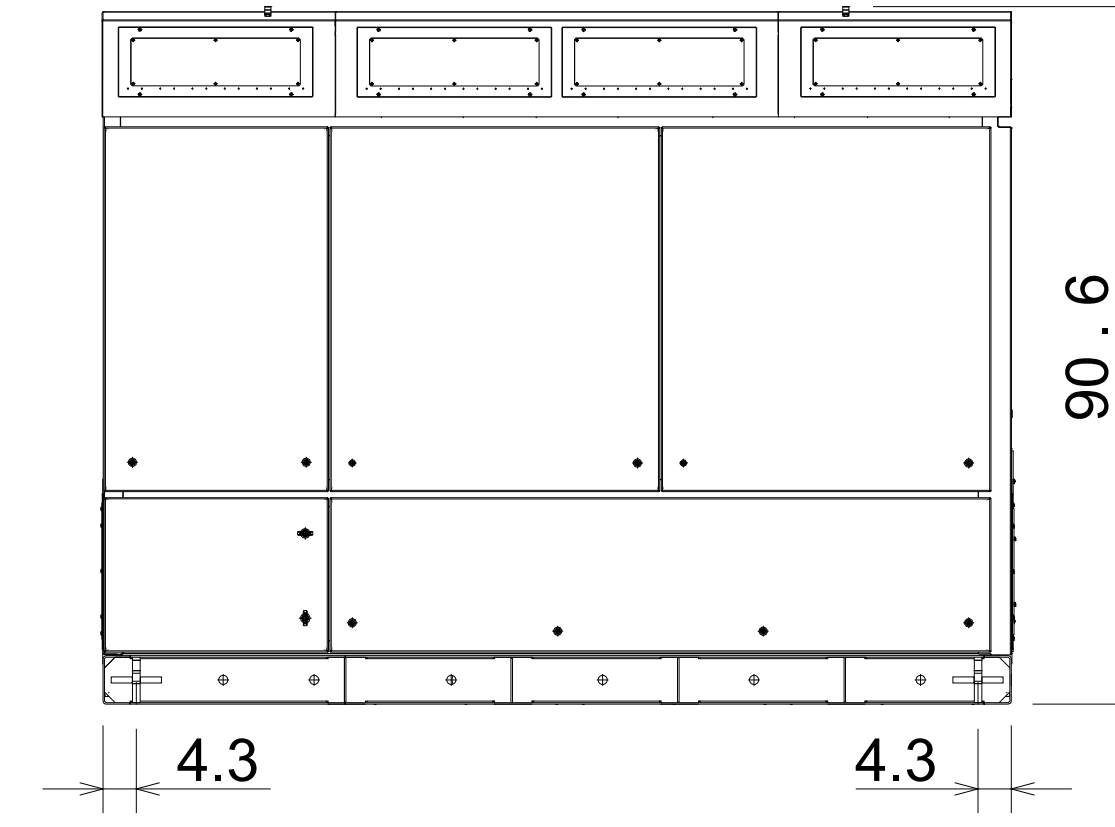

BACK ELEVATION VIEW

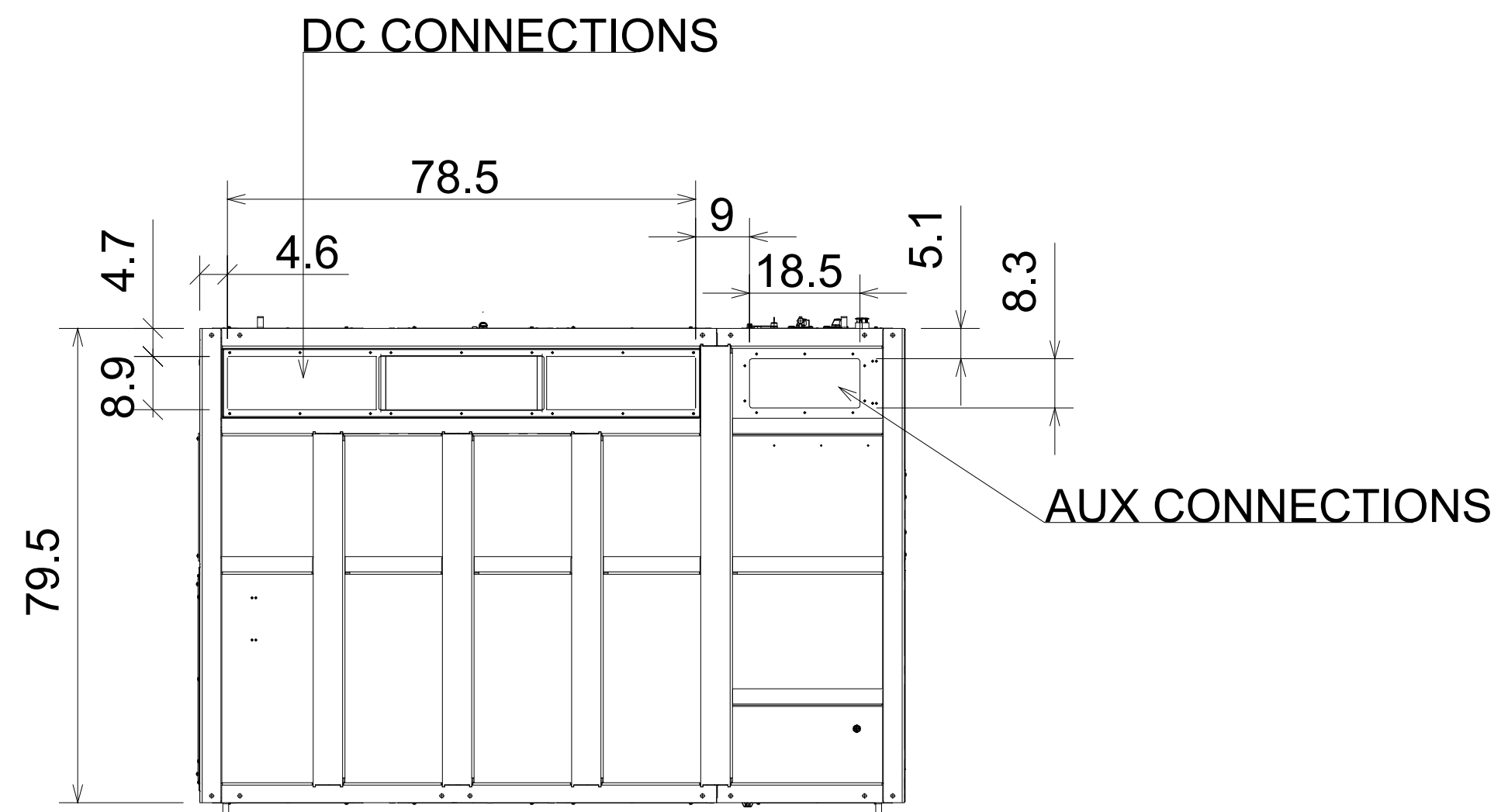

BOTTOM VIEW

LOCALIZACIÓN:



Versión	Fecha	Descripción	Emitido	Dibujado	Revisado	Aprobado
00	25/08/2023	Primera emisión	ATA	STS	JPL	AMH

Ciente: Nueva Energía Renovable Distribuida IV S.L.U. Ingeniería:

Proyecto: PSFV Mares 34 Título & Subtítulo: Detalle Skid

Este plano es propiedad de Astrom Technical Advisors, S.L. No se puede reproducir, copiar, prestar, ceder o usar bajo ninguna circunstancia sin el previo consentimiento escrito del Propietario.

Escala: S/E	Plano nº: 1.8
Tamaño: A1	Hojas: 8 Hoja nº: 5
	Número de proyecto: 13476

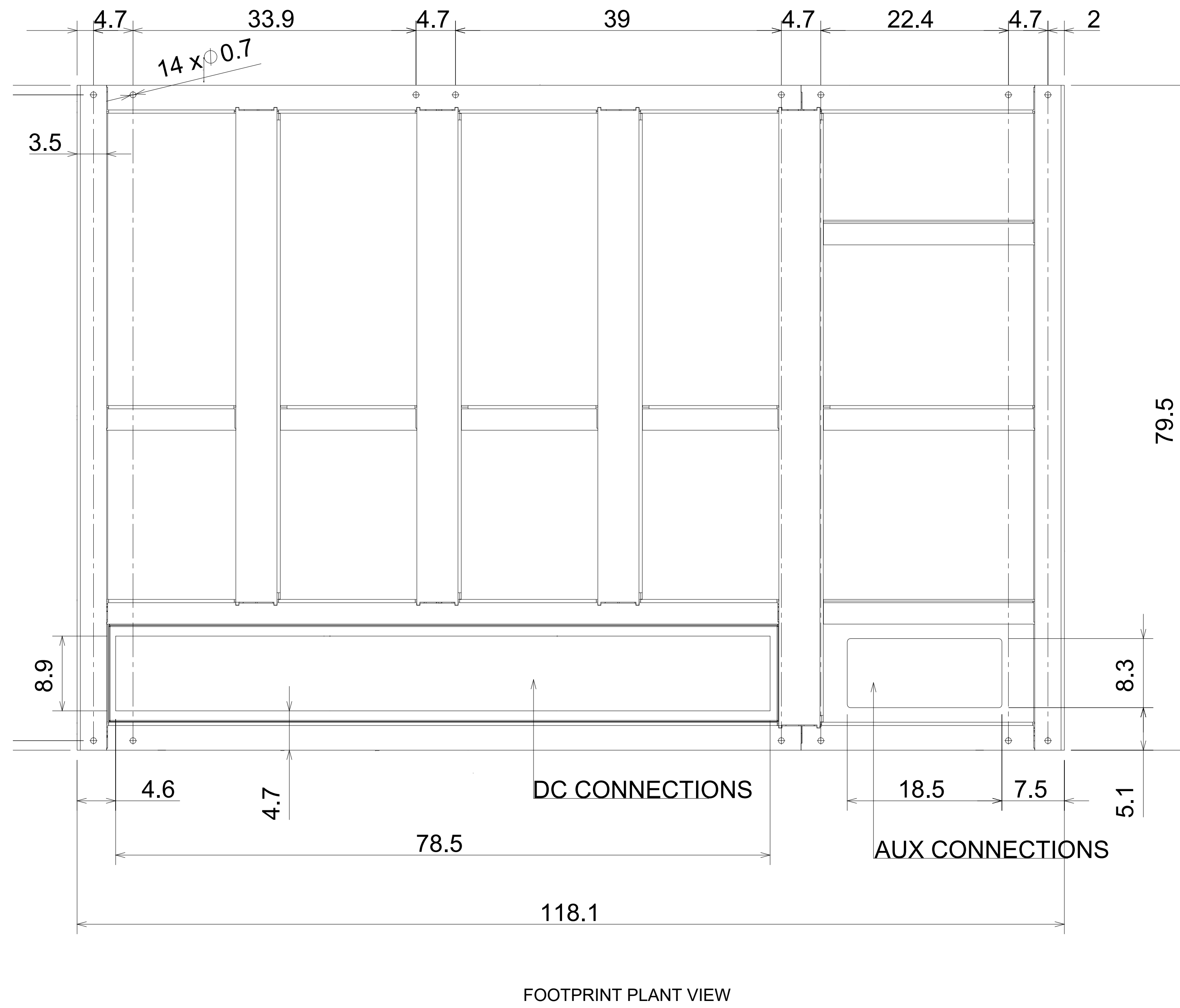

LOCALIZACIÓN:



00	25/08/2023	Primera emisión	ATA	STS	JPL	AMH
Versión	Fecha	Descripción	Emitido	Dibujado	Revisado	Aprobado
Cliente: Nueva Energía Renovable Distribuida IV S.L.U.			Ingeniería: 			
Proyecto: PSFV Mares 34			Título & Subtítulo: Detalle Skid			
Este plano es propiedad de Astrom Technical Advisors, S.L. No se puede reproducir, copiar, prestar, ceder o usar bajo ninguna circunstancia sin el previo consentimiento escrito del Propietario.			Escala: S/E	Plano nº: 1.8		
			Tamaño: A1	Hojas: 8	Hoja nº: 6	
			Número de proyecto: 13476			

BRACKETS OPTION

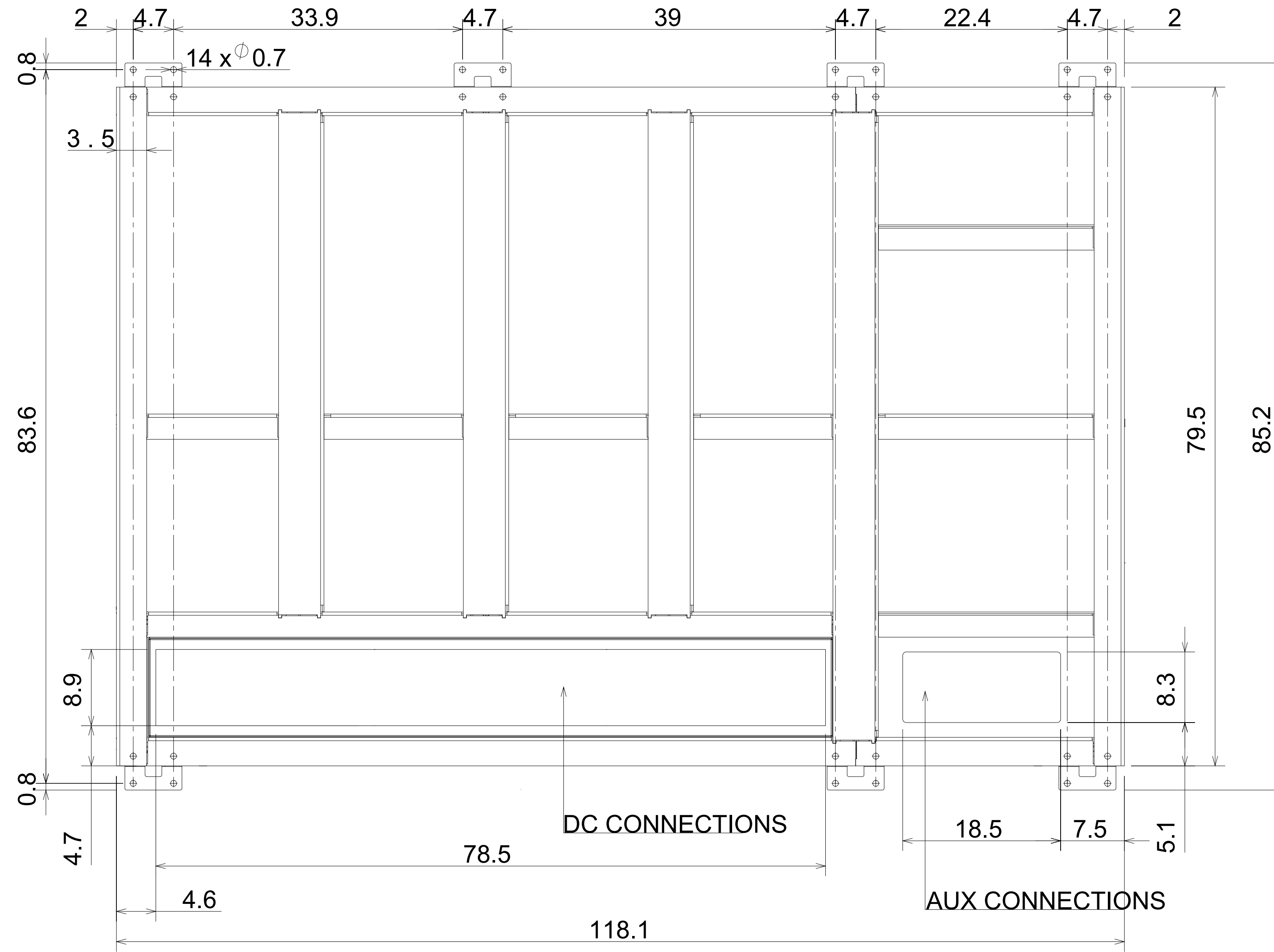

FOOTPRINT PLANT VIEW

LOCALIZACIÓN:



00	25/08/2023	Primera emisión	ATA	STS	JPL	AMH
Versión	Fecha	Descripción	Emitido	Dibujado	Revisado	Aprobado
Cliente: Nueva Energía Renovable Distribuida IV S.L.U.			Ingeniería: 			
Proyecto: PSFV Mares 34			Título & Subtítulo: Detalle Skid			
Este plano es propiedad de Astrom Technical Advisors, S.L. No se puede reproducir, copiar, prestar, ceder o usar bajo ninguna circunstancia sin el previo consentimiento escrito del Propietario.			Escala: S/E	Plano nº: 1.8		
			Tamaño: A1	Hojas: 8	Hoja nº: 7	
			Número de proyecto: 13476			



D-D (1:40)

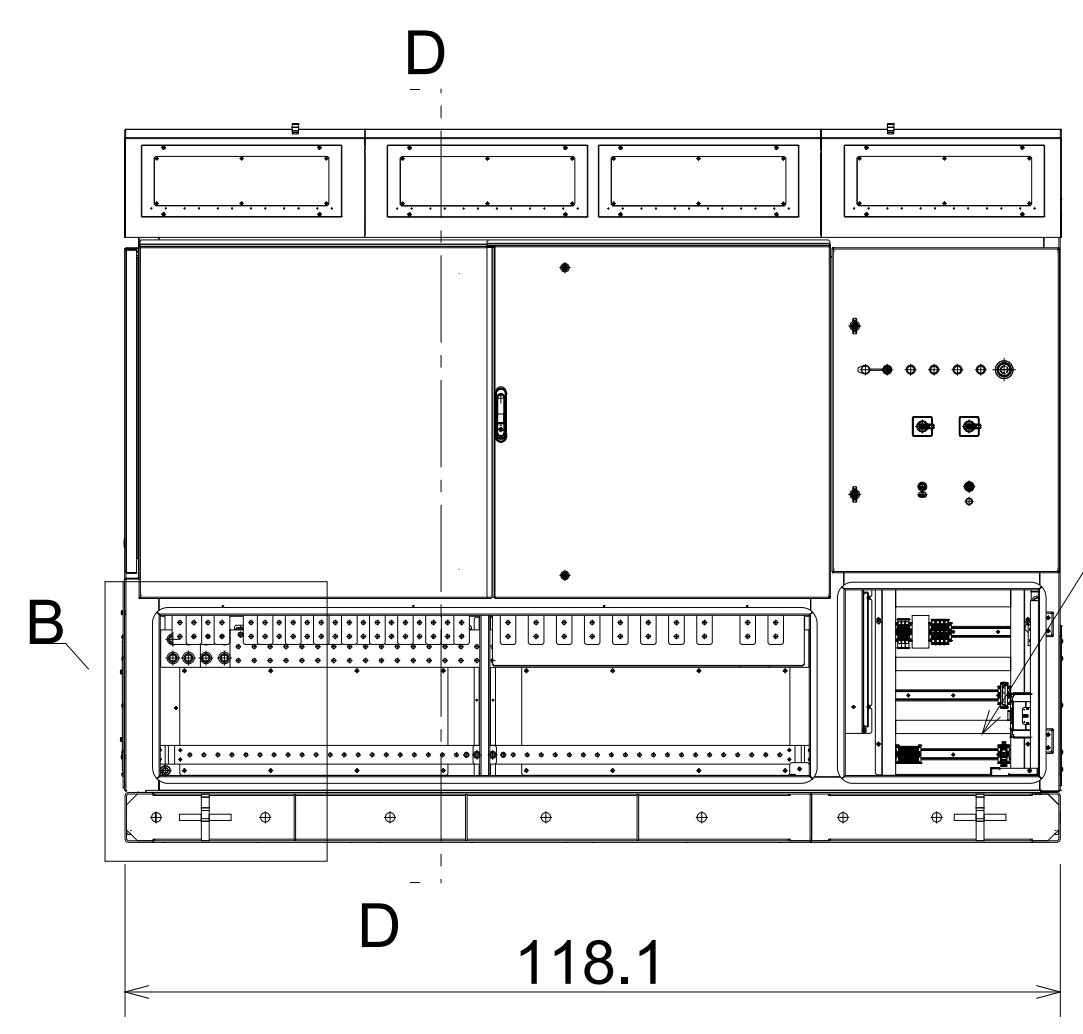
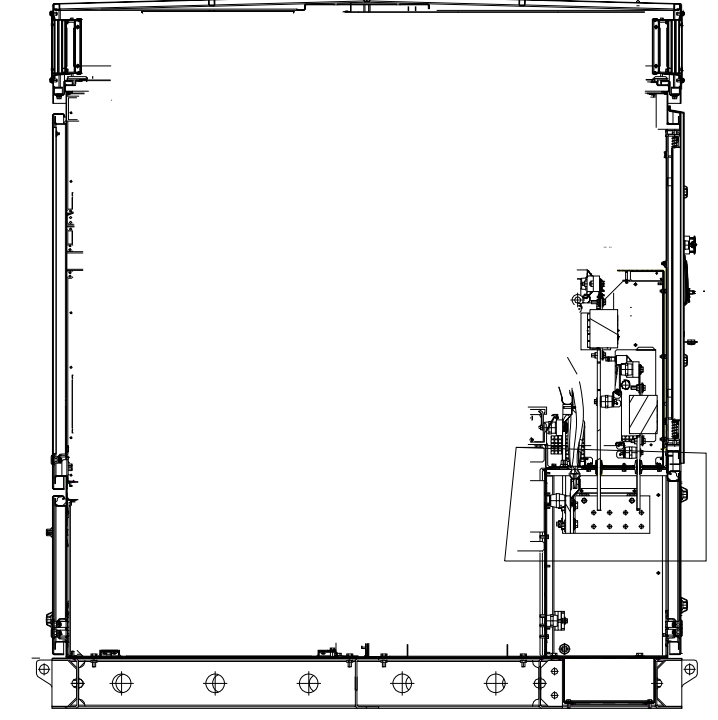

FRONT ELEVATION VIEW  
(DC UNIT ACCESS)

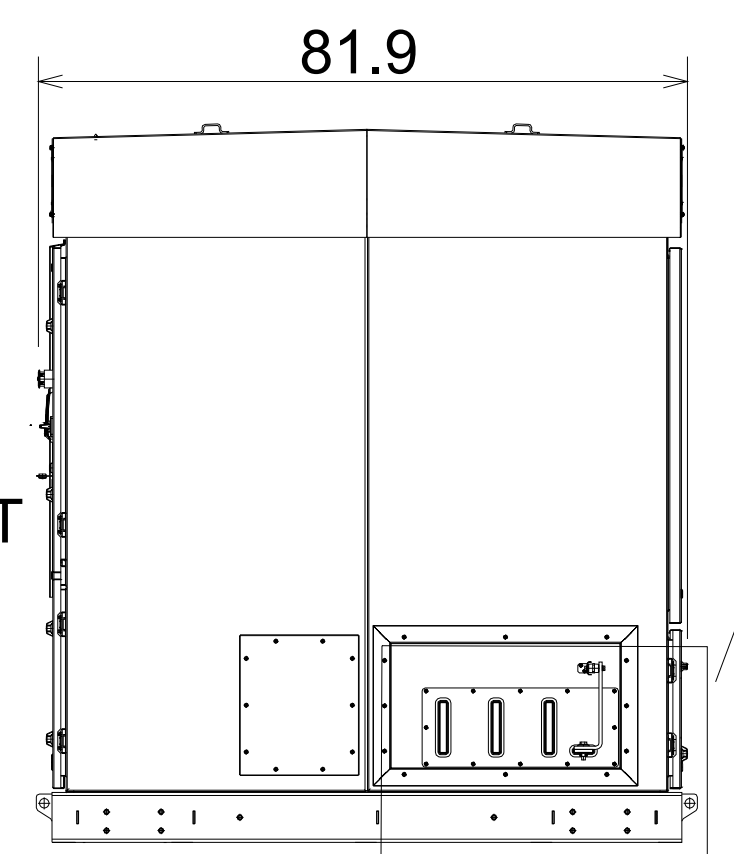

RIGHT SIDE VIEW  
(AC OUTPUT)

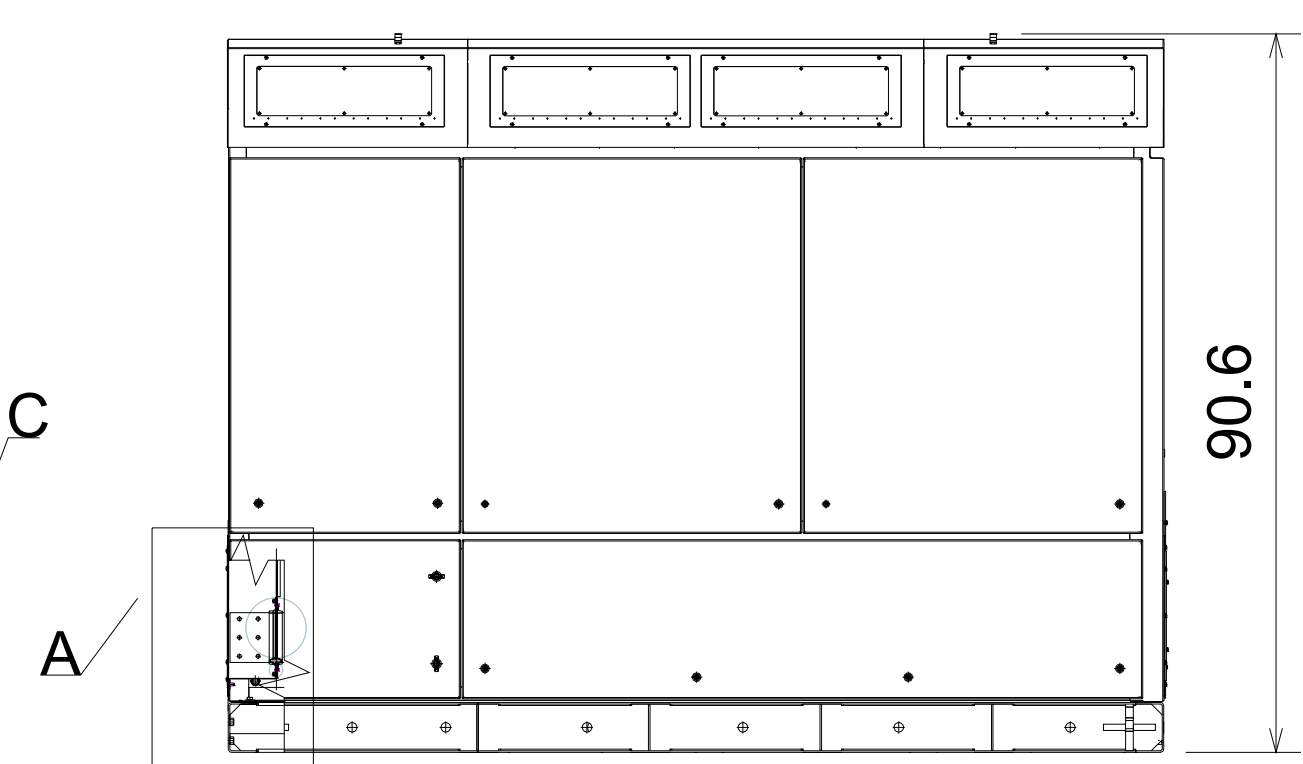

BACK ELEVATION VIEW

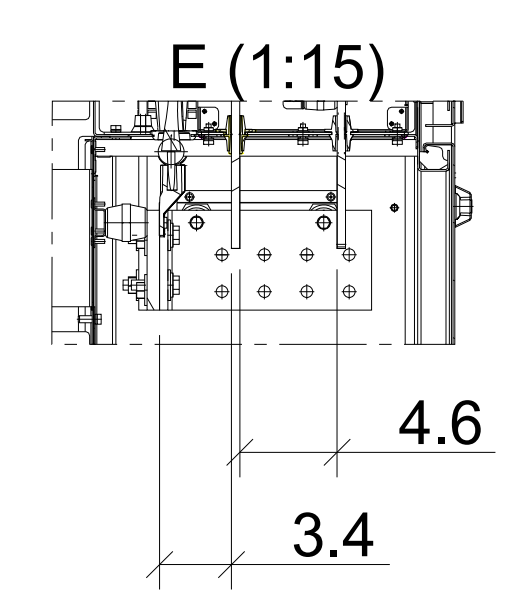

E (1:15)

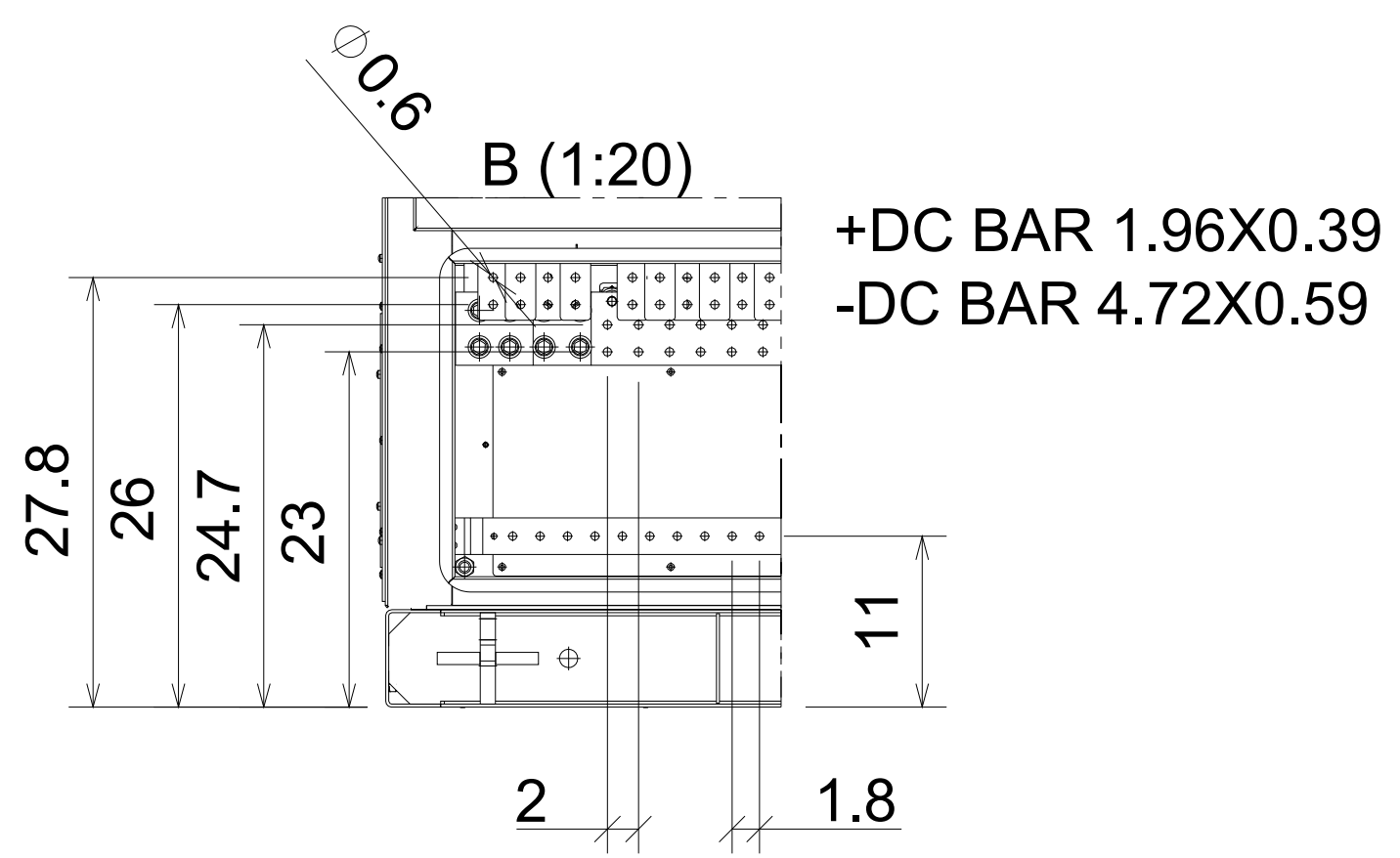

B (1:20)

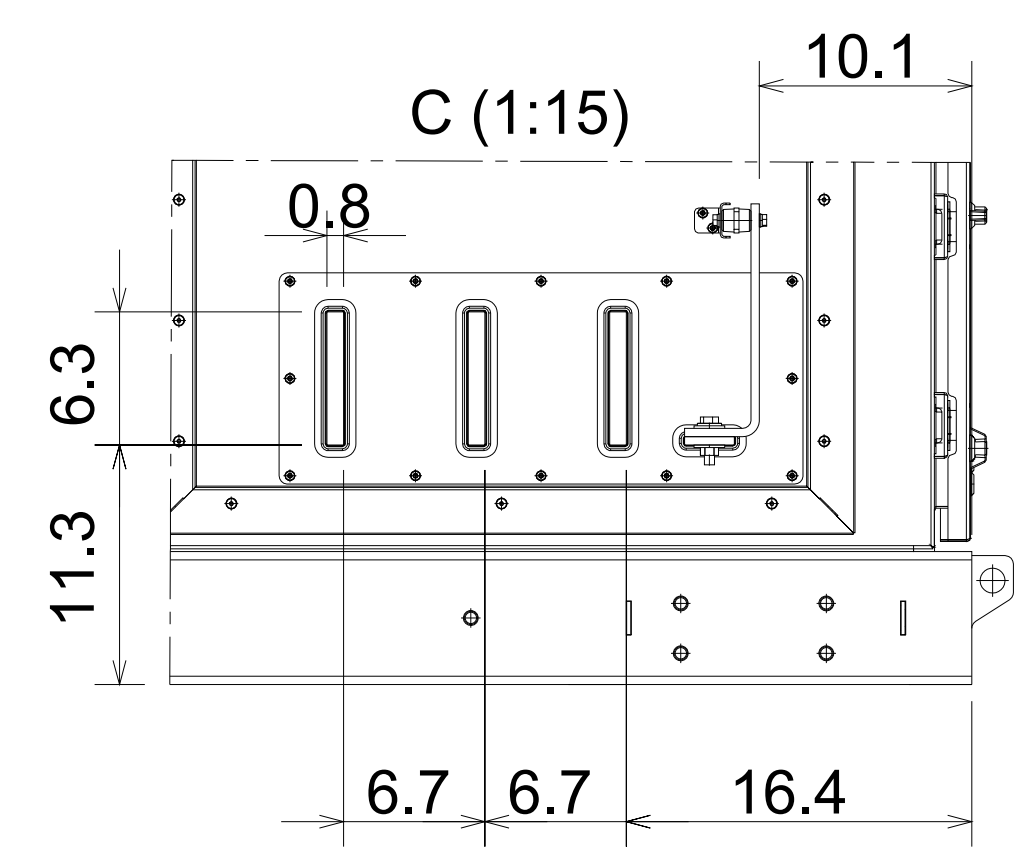

C (1:15)

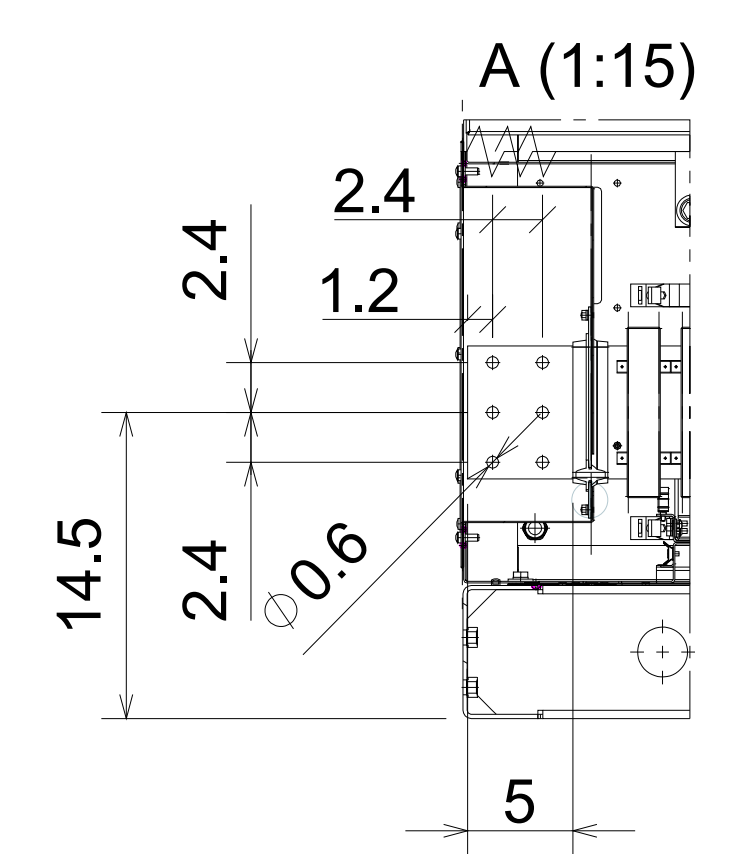

A (1:15)

LOCALIZACIÓN:



00	25/08/2023	Primera emisión	ATA	STS	JPL	AMH
Versión	Fecha	Descripción	Emitido	Dibujado	Revisado	Aprobado
Cliente: Nueva Energía Renovable Distribuida IV S.L.U.			Ingeniería: 			
Proyecto: PSFV Mares 34			Detalle Skid			
Este plano es propiedad de Astrom Technical Advisors, S.L. No se puede reproducir, copiar, prestar, ceder o usar bajo ninguna circunstancia sin el previo consentimiento escrito del Propietario.			Escala: S/E A1	Plano nº: 1.8	Hojas: 8	Hoja nº: 8
			Número de proyecto: 13476			

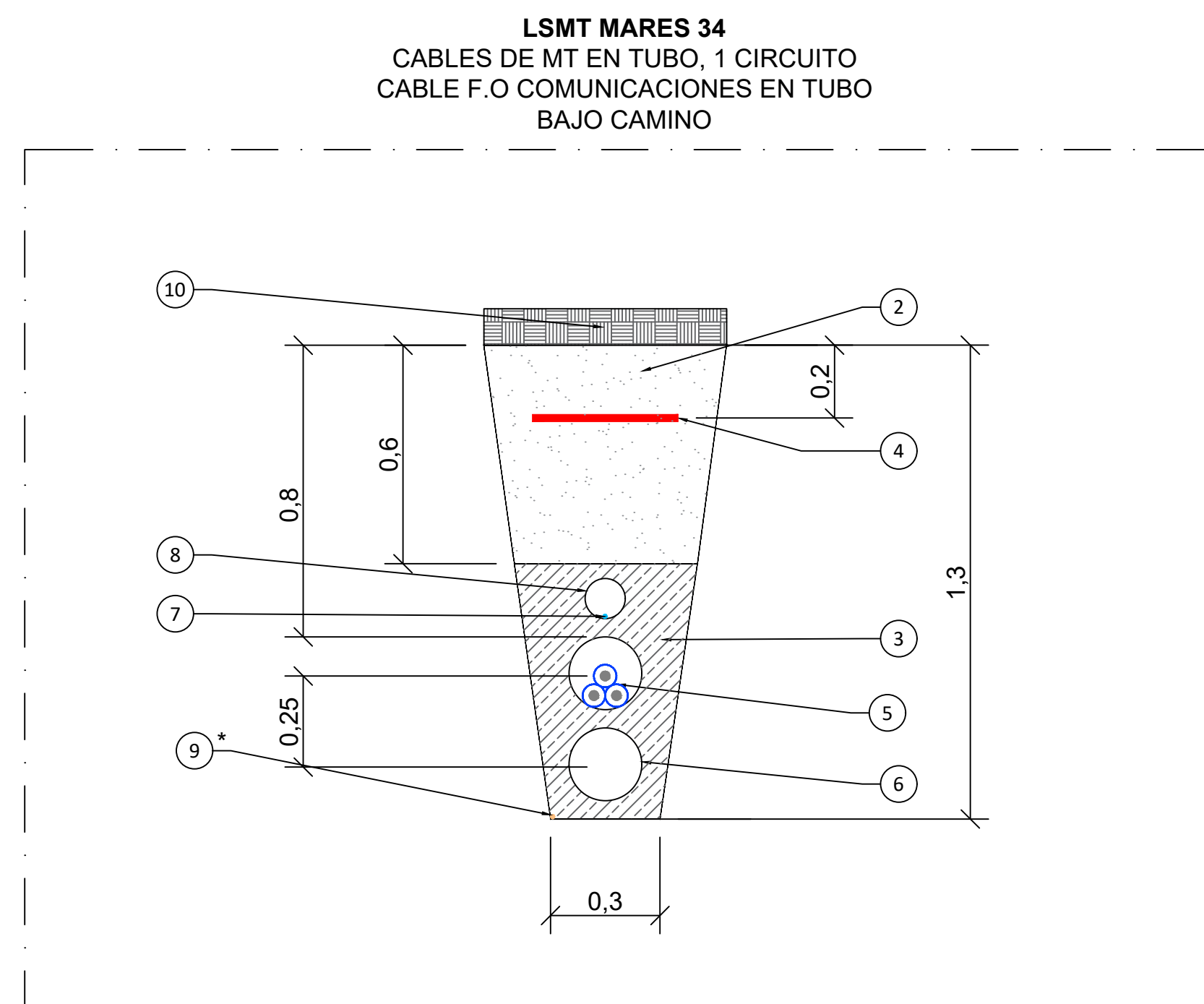
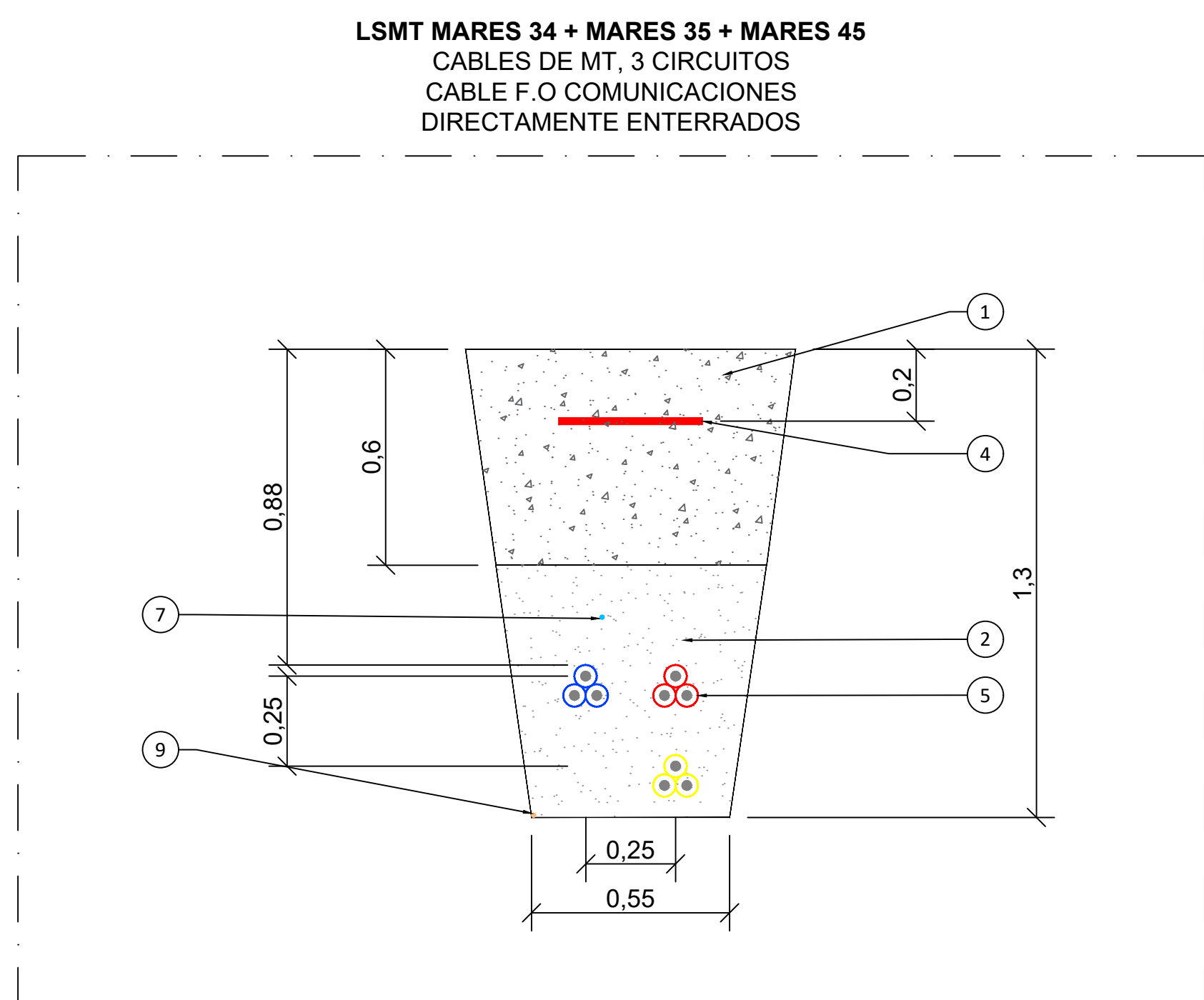
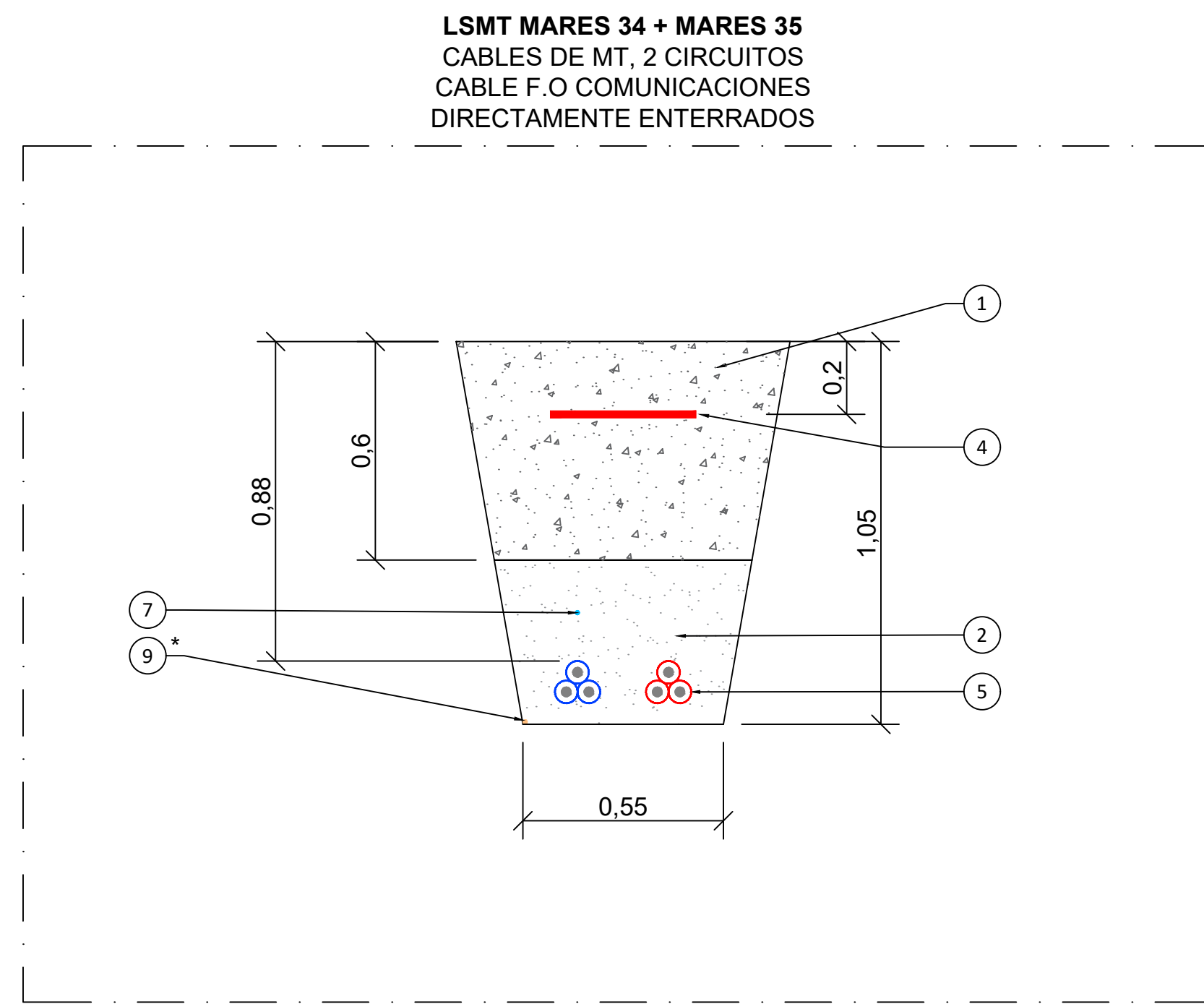
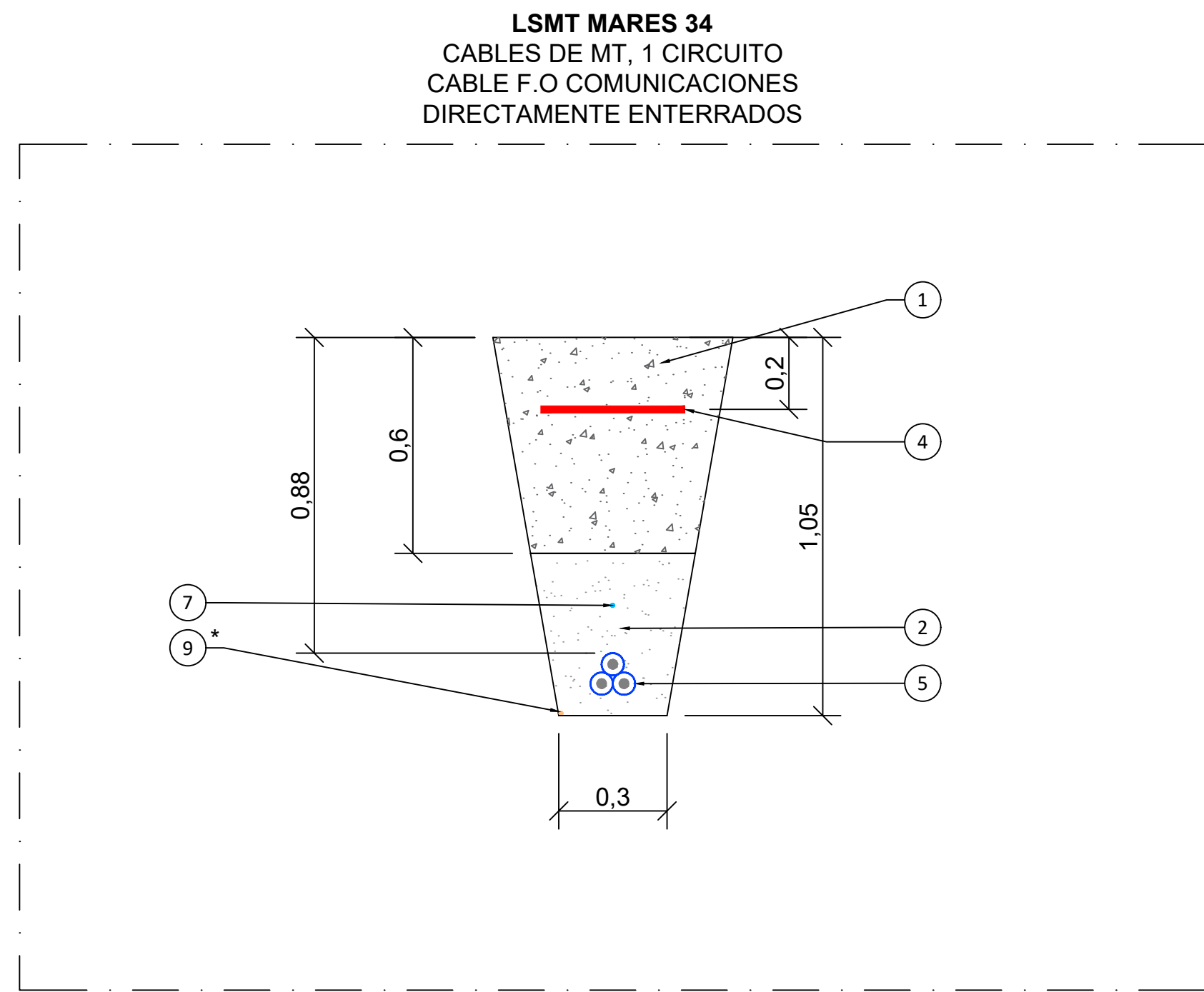

**NOTAS:**

Cotas en metros (m).

**LEYENDA:**

- ① TIERRA PROCEDENTE DE LA EXCAVACIÓN
- ② ARENA COMPACTADA
- ③ HORMIGÓN
- ④ CINTA DE SEÑALIZACIÓN CON FUNCIÓN DE PROTECCIÓN MECÁNICA SI EL CABLEADO ES DIRECTAMENTE ENTERRADO
- ⑤ CABLE MT
- ⑥ TUBO PEAD Ø200mm
- ⑦ FIBRA ÓPTICA
- ⑧ TUBO PVC Ø110mm
- ⑨ CABLE DE TIERRA (SI APLICA)
- ⑩ RELLENO DE PAVIMENTO O TERRENO NATURAL

**LOCALIZACIÓN:**



00	25/08/2023	Primera emisión	ATA	MRFL	JPL	AMH
Versión	Fecha	Descripción	Emitido	Dibujado	Revisado	Aprobado
Cliente: Nueva Energía Renovable Distribuida IV S.L.U.			Ingeniería: 			
Proyecto: PSFV Mares 34			Detalle Sección Zanjas MT			
Este plano es propiedad de Astrom Technical Advisors, S.L. No se puede reproducir, copiar, prestar, ceder o usar bajo ninguna circunstancia sin el previo consentimiento escrito del Propietario.			Escala: 1/20	Plano nº: 1.9		
			Tamaño: A1	Hojas: 2	Hoja nº: 1	
			Número de proyecto: 13476			